

Komfortrollestolene med flest muligheter

Moduloppbygde sittesystem



Netti®

Manuelle rullestoler

Netti Dynamic III HD

Hvorfor velge Netti Dynamic System?

Med hele 5 Dynamiske funksjoner kan du tilby brukere med ufrivillige bevegelsesmønstre en god sittestilling over tid. Økt bevegelsesfrihet gir bedre komfort og mindre behov for posisjonering.

- Unik rullestol som tilpasser seg brukers bevegelser
- Økt bevegelsesfrihet og mindre behov for posisjonering

For brukere med spesifikke utfordringer som f.eks.

- Cerebral parese (CP)
- Spastisk CP
- Dyskinetic CP
- Ataxic CP
- Athetoid CP
- Dystonier
- Ryggmargs-skade
- Huntingtons chorea

OPPTIL 5 DYNAMISKE
FUNKSJONER



Helpolstrede
armlen



Utsvingbart fotbrett

Moduloppbygde sittesystem

- MOS Post 4 nr. 2: Netti Dynamic III HD 4
- Netti Dynamic S 16
- iChair Netti Dynamic S 17



Manuelle rullestoler

- MRS Post 8 nr. 2: Netti III 6
- MRS Post 9 nr. 1: Netti III HD 8
- MRS Post 15 nr. 2: E-move 10
- Netti III XHD 12
- Individuelle løsninger 13
- Netti S 14



Tilbehør

- Hodestøtter 27
- Belter 28
- Vester 29
- Sitteenhet 30
- Stabilisering av overkroppen 30
- Rygg 31
- Abduksjon 31
- Armstøtter 32
- Kjørehåndtak og kjørebøyle 33
- Utløserhåndtak til tilt og ryggvinkel 33
- Bord 34
- Bremses og bremsehåndtak 35
- 45° tilt 35
- Elektriske funksjoner 36
- Benstøtter 37-43
- Dynamiske løsninger 44-46
- Drivhjul 47
- Easy Wheel 48
- Svinghjul 49
- Tippssikring 49
- Universalholder 50
- Transportøye 51
- Multistativ 51
- Sitteputer 52-56
- Ryggputer 57-64

Stolen som tillater bevegelse









OPPTIL 5 DYNAMISKE FUNKSJONER

Hoftevinkel | Benlengde
Knevinkel | Fotvinkel | Nakke



- Reduserer utglidning i stolen
- Færre repositioneringer av bruker
- Mer tid til terapi og aktiviteter
- Mindre slitasje på stolen
- Bedre velbefinnende for bruker
- Opprettholder god sittestilling over tid

BREDDE	DYBDE	HMS NR.	ART NR.
350 mm	400-500 mm	295083	46423
380 mm	400-500 mm	295084	46424
400 mm	400-500 mm	295085	46425
430 mm	400-500 mm	295086	46426
450 mm	400-500 mm	295087	46427
500 mm	400-500 mm	295088	46428

 Setebredde 350-600 mm	 Setedybde 350-550 mm
 450-650 mm (550-750 mm)	 Setehøyde 460-490 mm Uten puter
 Max. belastning 135 kg	 Vekt 36-38,6 kg
 Tilt -9° - +16°	 Rygg 86°-133°
 Kollisjonstestet ISO 7176-19 Max. Belastning 135 kg	



God støtte

Seteputen Netti Sit har gode trykkfordelende og stabiliserende egenskaper. Fremoverglidning forebygges ved å benytte et mykere skum i bakre midtre sjikt. Den integrerte abduksjon påvirker retting av ryggraden og forbedrer sittestillingen. Et elastisk og ventilerende 3D-trekk sikrer en god mikoklima og bidrager til å forebygge trykksår. Netti Stabil ryggpute med 170 mm dype sidevanger og ventilerende 3D-trekk er standard. Rygghøyde kan tilpasses trinnløst i høyden fra 450 mm til 650 mm. Med høy rygg og ryggforlenger er rygghøyden fra 550-750 mm. Ryggputen har integrert lumbalstøtte.

Hodestøtte E

Har brukeren ikke bruk for en dynamisk hodestøtte, kan vælges hodestøtte E. Det er en sterk terapeutisk hodestøtte med enkle justerbare sidestøtter. For brukere som trenger en hodestøtte som kan kontrollere hodeposisjonen. Hodestøtte E gir lateral sidestøtte av hodet og brukes vanligvis når hodet har en tendens til å falle til siden.

De dynamiske funksjoner



Vi tilbyr som tilbehør dynamisk hodestøtte, som absorberer de forlengede bevegelsene ved hjelp av gassfjærer og gjenvinner deretter sin opprinnelige stilling.

Se artikkelnr. side 27.



Ryggen tar imot de ekstreme kreftene og de forlengede bevegelsene. Ryggens reclinefunksjon fungerer fortsatt som standard, og kan legges bakover for å oppnå en god hvilestilling.

Standard vinkel kan settes til mellom 85° og 110° avhengig av den valgte løsningen. Kontakt oss for mer informasjon om de ulike mulighetene.



Sitteenheten hever seg når brukeren går ut i et spastisk mønster, hvor hoftene går frem og opp. Dette forhindrer at brukeren glir fremover i setet etter at spasmen har avtatt. Netti Dynamic System leveres med en glideskinne hvor hoftebeltet festes. Dette bidrar til å holde brukeren på plass og ivaretar den gode sittestillingen.



Benstøttene følger ekstensionsbevegelsene som skjer i kneleddet. Fleksjons- og ekstensionsbevegelsene som skjer i føttene blir også ivaretatt av det fjærede fotbrettet.

Dynamiske reservedeler - se side 54-56

Best på komfort Best på trykkavlastning Best på stabilitet

- Den letteste komfortstolen
- Svært god sittepute bygd opp av 4 ulike skumtyper med elastisk og ventilerende yttertrem
- 170 mm dype sidevanger på ryggpute gir den beste stabiliteten
- Rygghøyde fra 450 til 750 mm
- Komfortplate
- Halvbord eller bord gir ekstra stabilitet til sidevangene
- Stort tilbehørsprogram
- 400-550 mm setedybde
- 350-500 mm setebredde



BREDDE	DYBDE	HMS NR.	ART NR.
350 mm	400-550 mm	276997	46604
380 mm	400-550 mm	277000	46607
400 mm	400-550 mm	277007	46614
430 mm	400-550 mm	277014	46621
450 mm	400-550 mm	277021	46628
500 mm	400-550 mm	277028	46635



Setebredde
350-500 mm
(525 mm)



Setedybde
400-550 mm
(350/375 mm)



Rygghøyde
450-650 mm
(550-750 mm)



Setehøyde
445-475 mm
(380-515 mm)Uten puter



Max. Belastning
145 kg



Vekt
Fra 31,4 kg
Bredde 40: 32,6 kg



Tilt
25°-45°
-9° - +16°



Rygg
86°-133°



Kollisjonstestet
ISO 7176-19
Max. Belastning 136 kg



NETTI III SOM UNGDOMSTOL

Standard dybde for Netti III stolen er 400-550 mm. Men ved bruk av justeringspute på rygg, kan det velges setedybde på 350 eller 375 mm. Helpolstrede armlen gir god lårstøtte og ekstra god stabilitet.

Stabilitet i sitteenheten



Ryggpute med god støtte standard

Netti Stabil ryggpute med 170 mm dype sidevanger og ventilerende 3D-trekk er standard. Rygghøyde kan tilpasses trinnløst i høyden fra 450 mm til 650 mm. Med høy rygg og ryggforlenger er rygghøyden fra 550-750 mm. Ryggputen har integrert lumbalstøtte. Se også Netti Kyphotic ryggpute side 58 for brukere med kyfose.

Setebredde 350-500 mm
Setedybde 350-550 mm



42 setebredde/dybde kombinasjoner

Netti III fås i hele 42 forskjellige størrelser så den kan tilpasses den enkelte bruker. Seteputen Netti Uno er svært god - bygd av 4 ulike skumtyper med et elastisk og ventilerende 3D-trekk, som sikrer en god mikoklima - og dermed bidrager til å forebygge trykksår.

Netti III leveres med komfort seteplate som standard. Denne understøtter seteputens trykkavlastende effekt og gir økt innsenkning. Dermed stabiliseres sittestillingen og fremoverglidning i setet forebygges.



Ekstra støtte og stabilitet

Halvbord eller standard bord er med på å forsterke den veldig gode stabiliteten som oppnås ved bruk av alle våre ryggputer.

Beste tilpasning til brukeren

Netti tilbyr et stort utvalg av tilbehør, som gir mulighet for optimal tilpasning til den enkelte brukeren. Feks.:

- Elektriske funksjoner på benstøtter, rygg, og tilt
- Easy Wheel – Hjulet med gir som gjør det veldig lett å ta seg frem
- 45° tilt
- Kyfoserygg
- Super Stabil ryggpute med regulerbar korsryggstøtte
- Fotkasse
- Stort utvalg av hodestøtter
- Utbyggersett for armlen (øker sittebredde med 25 mm)
- Brukerregulering av tilt og rygg
- Helpolstrede armlen



Beste komfortrollestol for høy brukervekt



BREDDE	DYBDE	HMS NR.	ART NR.
450 mm	400-550 mm	277035	46650
500 mm	400-550 mm	277042	46657
550 mm	400-550 mm	277049	46664
600 mm	400-550 mm	277060	46675

På forespørsel bredde 350, 380, 400, 430 mm

Setebredde
450-600 mm

Setedybde
400-500 mm
(350, 375, 575 mm)

450-650 mm
(550-750 mm)

Setehøyde
460-490 mm
Uten puter

Max. belastning
160 kg

Vekt
36-38,6 kg

Tilt
-9° - +16°

Rygg
86°-133°

Kollisjonstestet
ISO 7176-19
Max. Belastning 160 kg



God støtte i ryggputen

Netti Smart ryggpute med 120 mm dype sidevanger og ventilerende 3D trekk er standard. Rygghøyde fra 450 mm til 650 mm er standard. Ryggputen festes med velcro og tilpasses trinnløst i høyden. Med høy rygg og ryggforlenger er rygghøyden fra 550-750 mm. Ryggputen har integrert lumbalstøtte.

Se også Netti Kyphotic ryggpute (side 58) for brukere med kyfose.



Netti Grandis Benstøtter

Når stabilitet og sikkerhet er nødvendig. Avansert konstruksjon i kombinasjon med teknikk. Slitesterk og elegant design. Leggengde fra 360 til 640 mm

Velg mellom: Delte fotplater (std), hel fotplate, amputasjonsstøtte og fotkasse.

Fot ytterligere informasjon gå inn på våre hjemmeside My-Netti.no.



Setebredde 350-500 mm

Setedybde 350-550 mm

God støtte i sitteenheten

Seteputen Netti Uno er svært god - bygd av 4 ulike skumtyper med et elastisk og ventilerende 3D-trekk, som sikrer en god mikroklimate og dermed bidrager til å forebygge trykksår.

Beste tilpasningsmuligheter

Giver mulighed for bedst mulig tilpasning til brukeren. Feks.:

- Elektriske funksjoner på benstøtter, rygg, og tilt
- Easy Wheel – Hjulet med gir som gjør det veldig lett å ta seg frem
- 45 graders tilt
- Kyfoserygg
- Super Stabil ryggpute med regulerbar korsryggstøtte
- Fotkasse
- Stort utvalg av hodestøtter
- Utbyggersett for armlen (øker sittebredde med 25 mm)
- Brukerregulering av tilt og rygg
- Helpolstrede armlen



Markedets første drivingsstyrte drivaggregat som kan tilpasse seg brukeres behov

- Passer de fleste manuelle rullestoler
- Lav vekt
- Enkel programmerbar for brukers individuelle behov
- Kan drives av hemplegikere når den programmeres til enhåndsdrift
- Ett batteri – enkelt å lade
- Driftssikker
- Retningsstabil

Brukeren trenger ikke lengre tilpasse seg produktet. E-Move er markedets første drivingsstyrte drivaggregat som man kan tilpasse etter brukers virkelige behov! Alt brukeren trenger å gjøre, er å kjøre max 50 sekunder så raskt som mulig som bruker kan gjøre.

Gjennom et klikk i programmeringsenheten foreslår E-Move den optimale innstilling for den aktuelle brukeren. Om det er ønskelig med finjustering, kan dette enkelt gjøres i parametere.

Er det ubalanse i armstyrke av en eller annen årsak, kan dette lett tilpasses. Eksempel er innstilling for enhåndsdrift.

Bruker har mulighet for å tilpasse to kjøreprogram individuelt etter behov. Eksempelvis kan det være et for innendørs- og et for utendørs-kjøring. Det trengs bare et lite trykk på bryter og det rette programmet er valgt.



ART. NR.	HMS NR.	24V 6,7A 6 km
MEM20	277505	20"
MEM22	277506	22"
MEM24	277507	24"
MEM25	277508	25"
MEM26	277509	26"

Se artnr. side 65.



Ingen grunn til å tenke på ubalanse i armstyrken

Gjennom et klikk i programmeringsenheten foreslår E-Move den optimale innstilling for den aktuelle brukeren.

Sikkerhet er alltid av høyeste betydning. Derfor sikkerhetskopieres alle innstillinger for høyre hjul på venstre hjul og omvendt. Kalibrering har aldri vært så lett. Kalibrer begge hjulene i løpet av ett minutt. Det er ikke bare raskt, det er sikkert, ekstremt nøyaktig og holdbart.

Den er tilgjengelig i en standardversjon for maks. brukervekt på 130 kg og en heavy duty versjon (HD) for maks. brukervekt på 150 kg.

Maksimal trykkavlastning for bariatriske brukere

XHD betyr ekstra tung belastning - stolen er designet for brukervekt opp til 200 kg. Rullestolen leveres med justering av rygg og tilt, ettersom brukere med høyere vekt trenger å endre sittestilling oftere for å avlaste trykket. Her er det ikke inngått noen kompromisser.

**Opp til 200 kg og
sittebredde 600mm**

Forsterket for tung bruk

Pålitelig og stabile
Grandis benstøtter





For brukere med spesifikke utfordringer som f.eks.

- Høy brukervekt
- Hemiplegi
- Elephantiasis
- Hoftrotasjon eller bekkenrotasjon
- Brukere med nevrologiske funksjonshemninger

For brukere med krav som f.eks.

- Høyere brukervekt
- Medisinske hjelpemidler
- Dynamiske komponenter



Setebredde
450-600 mm



Setedybde
400-500 mm



450-650 mm
(550-750 mm)

Setehøyde
460-490 mm
Uten puter

Max. belastning
200 kg

Vekt
36-38,6 kg

Tilt
-9°-+16°

Rygg
86°-133°

Individuelle løsninger - fordi vi alle er unike

Vi mener at alt er mulig – så hvis du har en bruker med utfordringer som ikke «passer» vårt standardutvalg, kan du gjerne kontakte oss. Vårt team av erfarne teknikere, salgsrepresentanter og kundeservice vil i nært samarbeid med vår tilpasningsavdeling for spesielle løsninger tilpasse stolen eller tilbehøret etter behov.



Netti 450 T

Setehelling, ben og ryggstøtte elektrisk justerbar



Netti 450 F

Ryggstøtte manuelt justerbar i tre forskjellige vinkler

Setebredder opp
til 100 cm og for en
brukervekt opp til 450
kg

Netti Bed

For personer, der kun kan mobiliseres i liggende stilling



Komfortrollestol til barn og unge

Ideell rollestol for delvis eller helt immobile barn og barn med fysiske og / eller psykiske funksjonshemninger.

Høydejusterbar
kjøreboyle



Designet for lang tids sitting for barn og unge
Attraktivt design kombinert med høy funksjonalitet. Stolens design støtter veksten av barnet med mulig justering av setedybde, setebredde, benlengde og ryggstøttehøyde.

Enkel håndtering for pleier
Mange justeringsmuligheter
Mye tilbehør tilgjengelig

Ideell rollestol for delvis eller helt immobile barn og barn med fysiske og / eller psykiske funksjonshemninger.



Setebredde
250-350 mm



Setedybde
250-350 mm



400 mm



Setehøyde
440 mm
Uten puter



Max. belastning
75 kg



Vekt
28-31,1 kg



Tilt
-3° - +35°



Rygg
90° - 125°



Kollisjonstestet
ISO 7176-19
Max. Belastning 75 kg



Hvem vil ha nytte av en Netti S?

Netti S er en multifunksjonell rullestol for delvis eller helt immobile barn og unge med fysiske og / eller psykiske funksjonshemninger. Netti S har justerbar tilt og rygg-vinkel, og muliggjør dermed endring av sitteposisjon, mobilisering eller stabilisering, uansett hvor følgende hindringer er til stede:

- Begrenset eller mangler bevegelighets- eller bevegelsesområde
- Begrenset eller mangler muskelkraft
- Begrenset eller mangler kroppsstabilitet
- Hemiplegia
- Revmatisk type lidelse
- Kranio cerebrale skader
- Amputasjoner
- Andre nevrologiske lidelser



Setedybde fleksibilitet: 250-440 mm

Stolens seteplate kan justeres inntil 100 mm i dybden uten bruk av ekstra deler (setebredde 250 mm kan justeres 75 mm), og dermed sikre det voksende barnet god sittekomfort.

Netti S i setebredde 350 mm kan justeres fra 250 til 440 mm.



Setebredde som støtter vekst: -70 mm

Bekkenstabilitet er viktig for å skape en stabil sitteposisjon. Setebreddene reduserer stabiliteten ved å redusere setet med 0 til 70 mm. Dette gir også rom for vekst.



Fleksibel benlengde: 220-390 mm

Bekkenets stabilitet starter ved føttene. Hvis du vil sikre optimal stabilitet, er det viktig å sikre et godt grunnlag for føttene. Derfor gir Netti benstøtte maksimal fleksibilitet. Benlengden på standard benstøtte kan justeres fra 220 til 320 mm. Med den vinkeljusterbare fotstøtten kan du til og med nå 390 mm.

Dynamisk stol til barn og junior

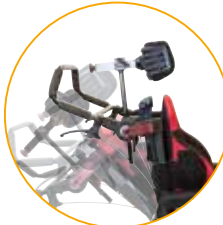

Dynamisk rygg 35°



Dynamisk sitteplate

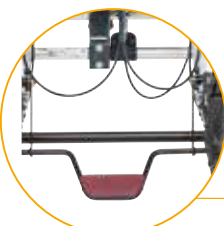

Sentralbrems som kan betjenes med foten.

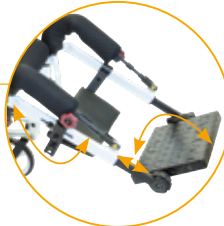

Dynamiske benstøtter med opp til 5 cm utslag.

- Den beste sittekomfort
- Justerbar sittedybde med 10 cm
- Setedybde opp til 400 mm
- Mulighet for stor variasjon i sittestilling; -3° til +35° tilt
- Kan komme med på tur i bil
- Bredt tilbehørsprogram

Fordeler for ledsager

- Enkelt betjening av stolens funksjoner
- Enkel betjening Dynamiske funksjoner
- Høydejusterbar kjørebøyle, som er lett å justere i høyden
- Ledsager- og fotbrems, som er lett å betjene
- Enkel betjening av tilt
- Lettkjørt

Setebredde	Art.nr.	HMS nr.
25 cm	88431	237066
30 cm	88432	237067
35 cm	88433	237068

Setebredde 250-350 mm	Setedybde 250-350 mm (400 mm)
400 mm	Setehøyde 470 (440) mm Uten puter
Max. belastning 75 kg	Vekt 28-31,1 kg
Tilt -3° - +35°	Rygg 90° - 125°
Kollisjonstestet ISO 7176-19 Max. Belastning 75 kg	

Dynamisk stol med power

Netti Dynamic S kan fåes på elektrisk understell med intuitiv ledsagerstyring som gjør stolen lett å kjøre.

OPPTIL 4 DYNAMISKE FUNKSJONER

Hofteinkel | Benlengde
Knevinkel | Fotvinkel



Setebredde
300-400 mm



Setedybde
250-350 mm



400 mm
(500 mm)



Setehøyde
460-560 mm
Uten puter



Max. belastning
85 kg
(bruker 75 kg)



Vekt
110-160 kg



Tilt
0° - 30°



Rygg
90° - 125°



Kollisjonstestet
ISO 7176-19
Max. Belastning 75 kg

Lav setehøyde på 460 mm
300 mm seteløft

A young woman with long blonde hair, wearing a white long-sleeved shirt and blue jeans, is seated in a wheelchair. She is leaning forward, reaching out to touch the handle of a red locker. The wheelchair has a red and black seat and large rear wheels. In the background, another young woman with long blonde hair, also in a white long-sleeved shirt, is standing and looking at a locker. The lockers are red with black frames and numbers. The numbers visible are 211, 213, 214, 215, 216, 217, 219, 220, 223, and 224. The scene is brightly lit, suggesting an indoor setting like a school or gym.

*inspire
joy of life*

Stort utvalg
av tilbehør til
Netti rullestolene

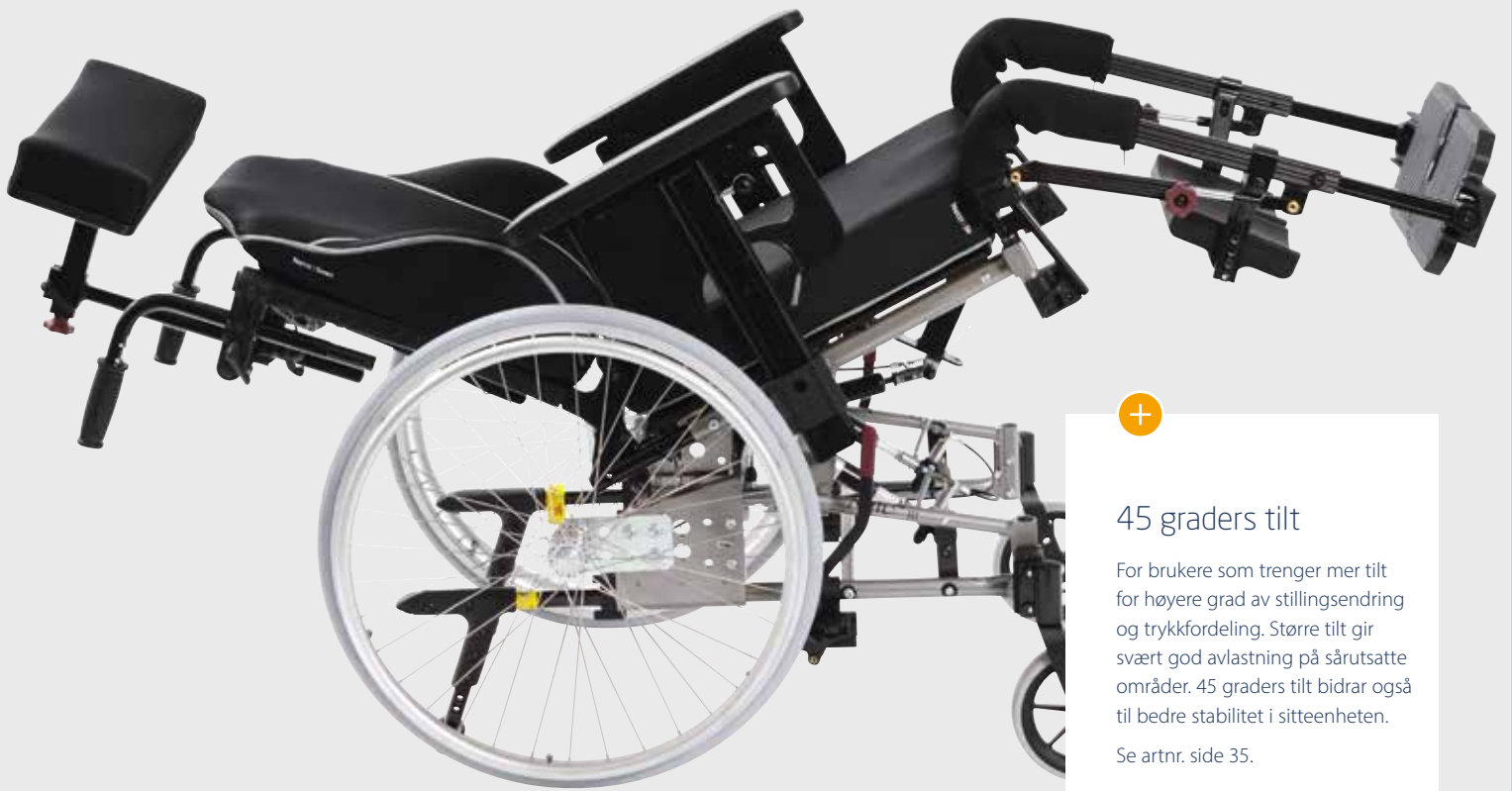

45 graders tilt

For brukere som trenger mer tilt for høyere grad av stillingsendring og trykkfordeling. Større tilt gir svært god avlastning på sårutsatte områder. 45 graders tilt bidrar også til bedre stabilitet i sitteenheten.

Se artnr. side 35.

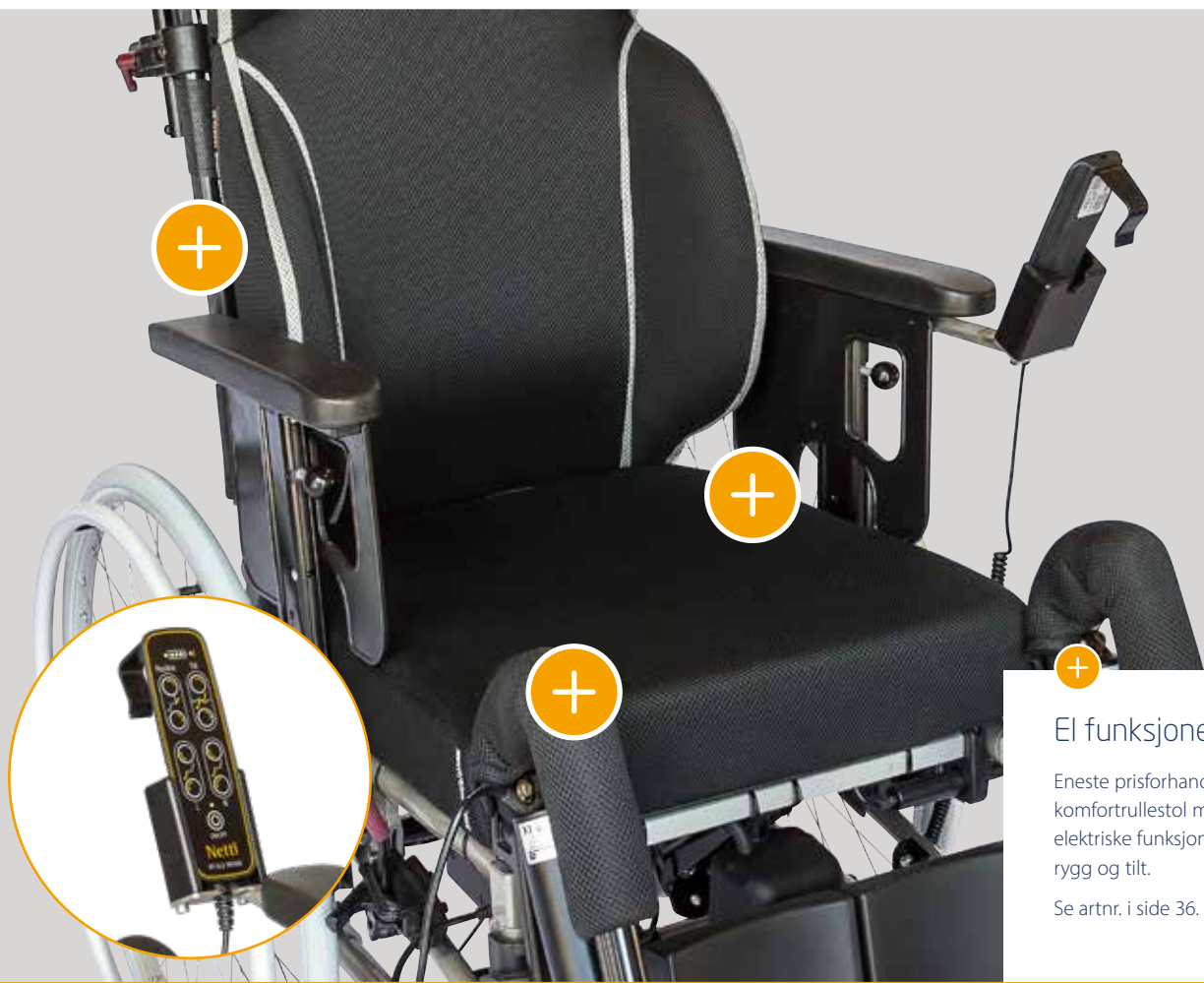

El funksjoner

Eneste prisforhandlet komfortrullestol med ALLE elektriske funksjoner: Benstøtter, rygg og tilt.

Se artnr. i side 36.

- Muskelsvake får dobbel styrke
- Frihet til å klare seg selv
- Kan brukes på alle typer rullestol



Easy Wheel

Hjulet med gir som gjør det veldig lett å ta seg frem.

Easy Wheel

Anbefales til brukere med liten kraft i armene, da fremdrift krever 50% mindre energi enn ordinære hjul. Kan brukes på alle typer rullestoler. Gir brukeren bedre mulighet for å klare seg selv. EasyWheel anbefales også til stoler som er utstyrt med elektriske funksjoner på tilt, rygg og benstøtter.

EasyWheel er en lettere måte å komme seg fram på, og passer utmerket for muskelsvake og andre som gjerne vil klare seg selv, men som finner kjøring av rullestol utfordrende. Mekanisk utveksling gjør kjøring og manøvrering av rullestolen dobbelt så lett. Dette gir mulighet for en mer mobil og aktiv livsstil for den enkelte. Et tilnærmet vedlikeholdsfritt system som gir lang levetid og få bekymringer. EasyWheel er velegnet til bruk på alle typer underlag.

EasyWheel har et mekanisk nav med en utveksling som aktiveres av drivringene. Giringen i navet er koblet til drivringene. Når drivringene føres fremover aktiveres giringen og hjelper

brukeren med å kjøre stolen. Med en mekaniske utveksling 2:1 mellom drivring og drivhjul, tar EasyWheel over ca 50% av den energien som kreves for å kjøre rullestolen.

EasyWheel passer mange rullestolsmodeller som er på markedet i dag. Kontakt oss for mer informasjon. Som standard kan EasyWheel leveres i 22" x 1" og 24" x 1" med PU dekk med fiskebeinsmønster. På spesialbestilling kan vi levere med andre typer dekk samt 26".

Se artnr. side 48.

Stort utvalg av hodestøtter

Les mere om hver enkel hodestøtte på side 27..



Hodestøtte A

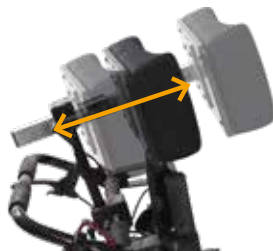

Dynamisk hodestøtte



Hodestøtte C



Pute



Hodestøtte E



Hodestøtte F



Hodestøtte Savant



Hodestøtte D



Pute



Axion



Netti Super Stabil ryggpute til brukere som trenger ekstra stabilitet. Sidevangene er forsterket og puten har regulerbar korsryggstøtte. Kommer standard med 2 stk lumbalstøtter i skum, men kan leveres med korsryggstøtte i luft på forespørsel.



Se artnr. side 61.

Netti Super Stabil ryggpute for ekstra stabilitet

- Alltid klar til bruk!
- Gir økt komfort og stabilitet
- Flere skumlag – økt innsynkning
- 170 mm sidestøtte for økt stabilitet
- God i kombinasjon med mekanisk sidestøtte
- Tilpasses individuelt trinnløst i høyden
- Rygghøyde fra 450 mm til 650 mm er standard. Ryggputen festes med velcro og tilpasses trinnløst i høyden.
- Leveres med to pads som gir mulighet for justering av korsryggstøtte, sidestøtte og tilrettelegging for lettere skoliose
- Ventilerende 3D yttertrem

Netti Kyphotic

Netti Kyphotic er laget for brukere med kyfose og behov for optimal stabilisering av den krumme ryggen. Puten er konstruert for å følge ryggens kurvatur, gi støtte og stabilitet, og maksimal trykkavlastning. Den har et meget elastisk tekstil på midten og et ventilerende tekstil på sidene som sikrer god komfort. Ryggputen gir sammen med Netti stolryggens velcrobånd mulighet for en mer oppreist sittestilling. Dette gir bedre næringsopptak, respirasjon og økt aktivitetsnivå.

Lave sidevanger med ventilerende 3D tekstil sikrer god komfort og bevegelsesfrihet for armene.

Unikt design sikrer bevegelsesfrihet for skuldrene.

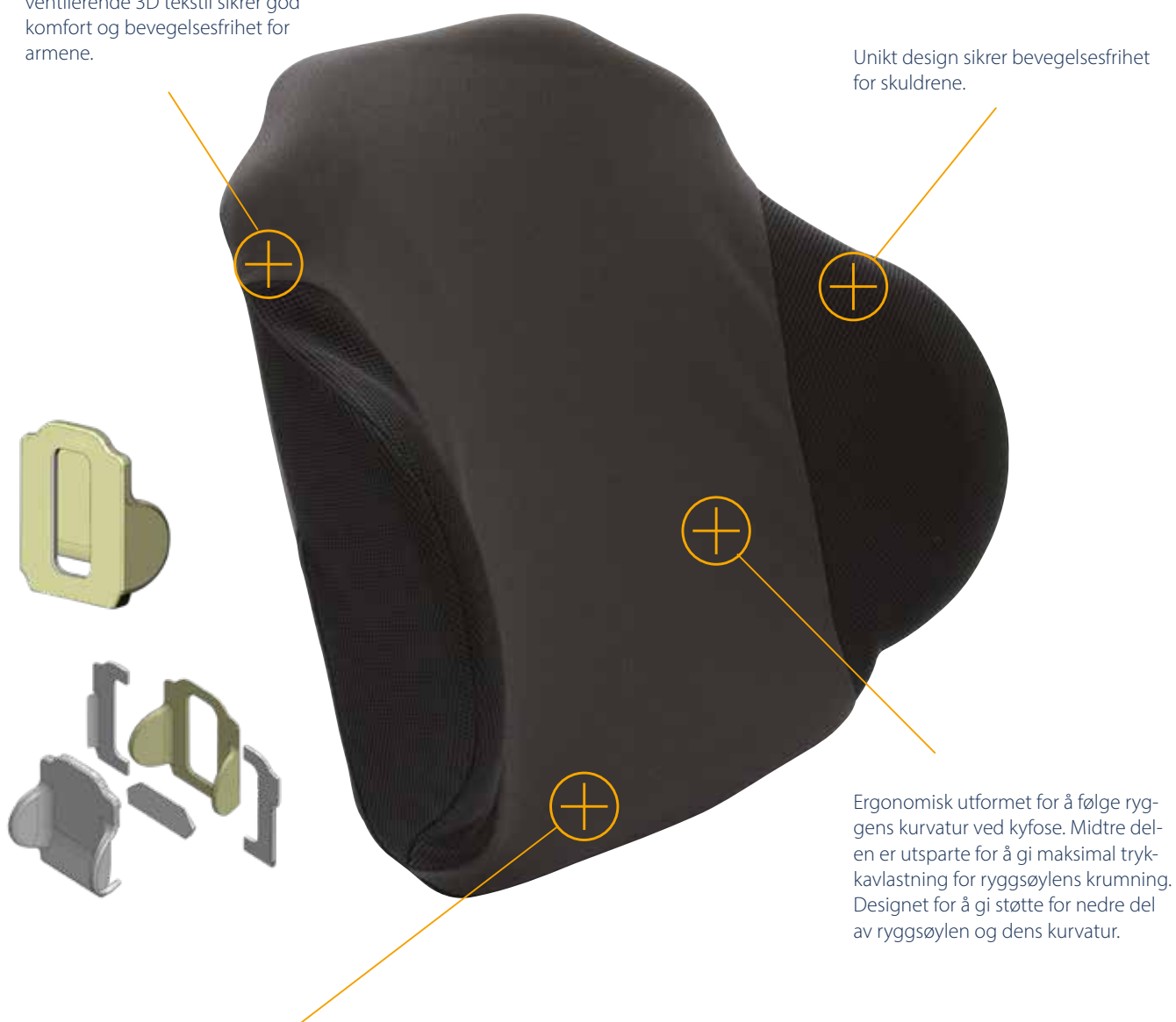

Ergonomisk utformet for å følge ryggens kurvatur ved kyfose. Midtre delen er utsparte for å gi maksimal trykkavlastning for ryggens krumning. Designet for å gi støtte for nedre del av ryggens kurvatur.

Nedre del av basen er fjernet, slik at puten kan settes helt ned mot rammen, og kant i kant med sitteputen.

Se artnr. side 58.



Stort udvalg av
benstøtteløsninger.
Se artnr. side 37-43.



Fotkasse

Fotkasse som tilbehør til både Netti III og Netti III HD - her vist med Grandis benstøtte.

Det er også mulighed for fotkasse med elektrisk regulering.

Se artnr. side 39.



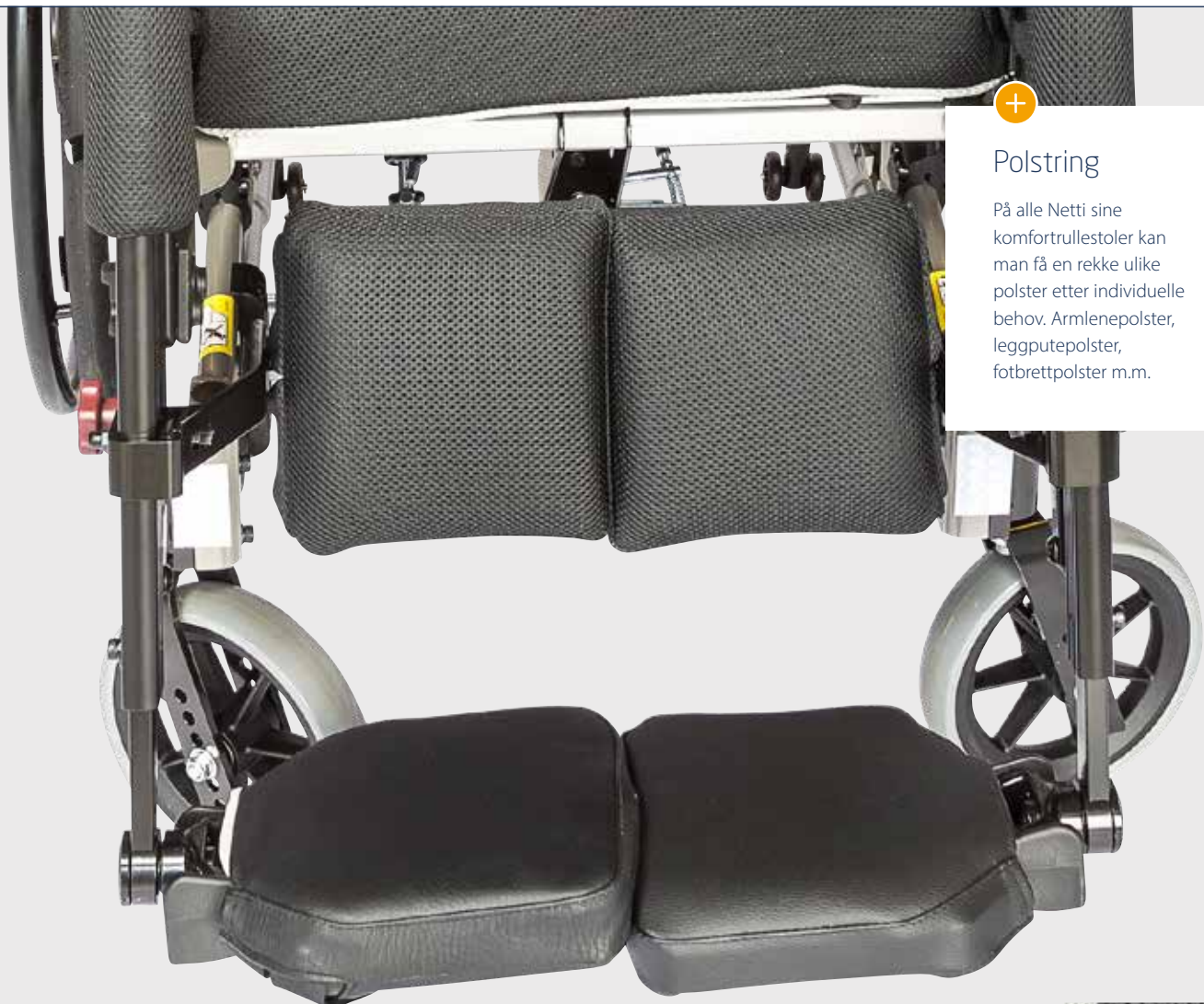

Polstring

På alle Netti sine komfortullestoler kan man få en rekke ulike polster etter individuelle behov. Armlenepolster, leggputepolster, fotbrettpolster m.m.



Helpolstret armlen

Helpolstret armlene gir en myk og behagelig omslutning av brukeren og ikke minst så øker det bekkenstabiliteten.

Se artnr. side 32.

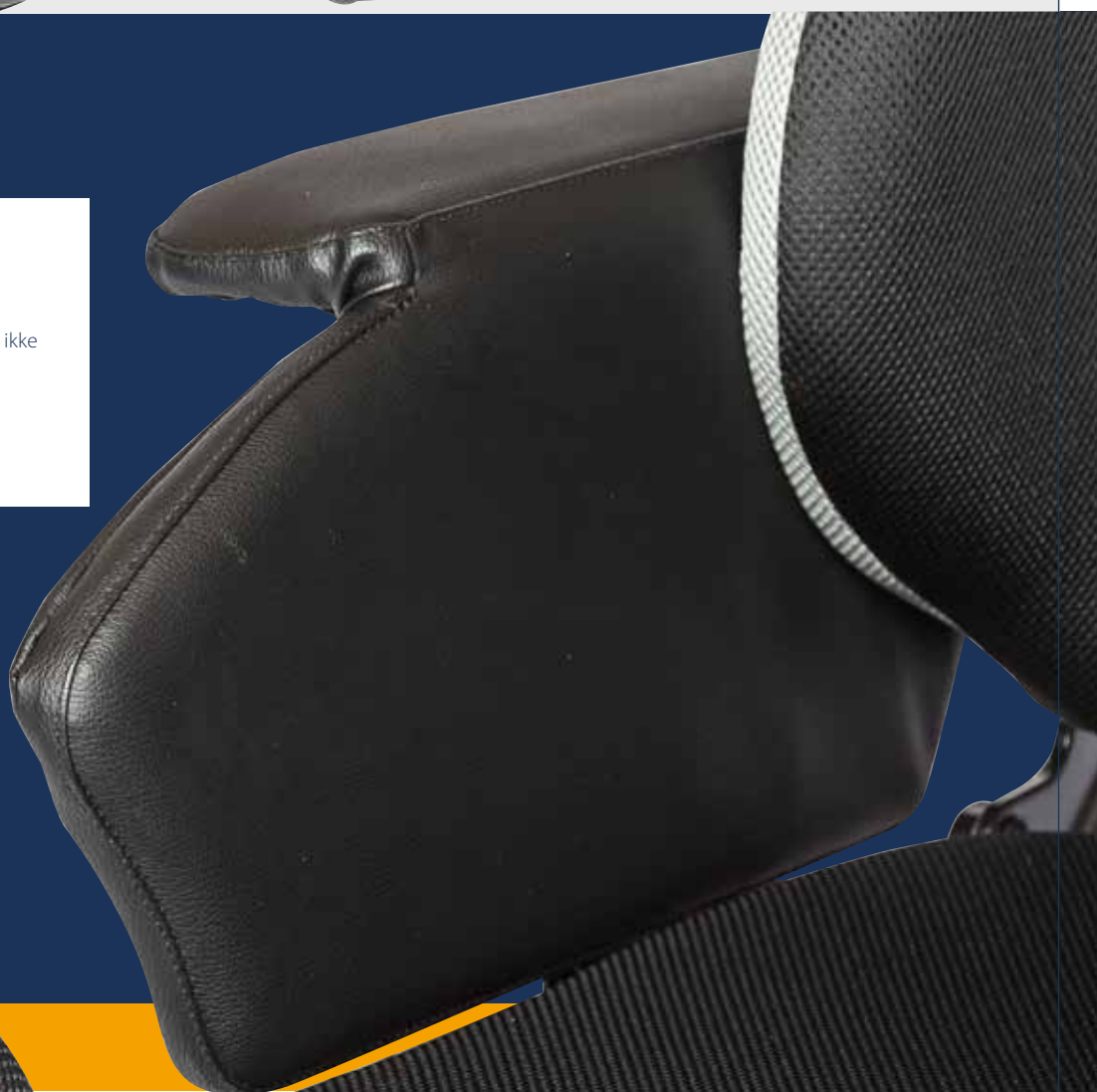

*inspire
joy of life*



Hodestøtter



Hodestøtte A med sidestøtte

Til personer med nedsatt hodekontroll og stabilitet.

Art. nr. HMS nr.

40880	152551	3D tekstil
28382	199588	Easy Care



Hodestøtte B, liten

Til brukere som har behov for støtte i tiltet posisjon.

Art. nr. HMS nr.

40881	152549	3D tekstil
28383	219378	Easy Care



Hodestøtte C, stor

Gir mulighet for å variere hvilestillingen til hodet.

Art. nr. HMS nr.

40882	152550	3D tekstil
28384	219380	Easy Care



Hodestøtte D, Comfort

Ergonomisk utformet som følger nakkens naturlige krumninger. Trykkfordelende egenskaper.

Art. nr. HMS nr.

81024	181422	3D tekstil
82986	219382	Easy Care



Hodestøtte E med justerbare sider

Art. nr. HMS nr.

84850	201778	3D
85240	219383	Easy Care



Hodestøtte F med kinn støtte

Art. nr. HMS nr.

91475	215469	3D
85258	219384	Easy Care



Hodestøtte A med pannebånd

Art. nr. HMS nr.

82566	195096	3D
44970	277207	Easy Care



Hodestøtte C Dynamisk

Art. nr. HMS nr.

82161	82161	3D
-------	-------	----



Vertikalstag til hodestøtte i 3 forskjellige lengder

Art. nr. HMS nr. Lengde

41401	219385	200 mm
41402	277250	350 mm (std)
41403	219386	500 mm



Hodepute med strikk

Hodeputen brukes til avlastning av nakke. Puten har påmontert strikk for enkel montering.

Art. nr. HMS nr.

3950	026550
------	--------



Hodestøttefiksering - hodestøttestabilisator

Ideell hvor hodestøtten blir utsatt for ekstra store krefter. Monteres på skyvebøylen.

Art. nr. HMS nr. Setebredde

23017	181423	350 mm
42329	181424	380 mm
23018	181425	400 mm
23019	181426	430 mm



Art. nr. HMS nr. Setebredde

23020	181427	450 mm
23021	181428	500 mm
23022	181429	550 mm
23023	181430	600 mm



Hygienetrekk til hodestøttene

Kan vaskes på 60 grader.

Art. nr. HMS nr.

27557	-	Mini
27554	219377	A 3D
40883	181431	A Easy Care
27555	219379	B 3D
40884	181432	B Easy Care
27556	219381	C 3D
40885	181433	C Easy Care



Hodepute Comfort

Anbefales for økt støtte og avlastning av hode og nakke ved bruk av hodestøtte C.

Art. nr. HMS nr.

3952	026551
------	--------



Hodestøtteadaptor

Art. nr. HMS nr.

23005	174050	
82025	219387	Forsterket til Netti III HD / Netti Dynamic III HD.

Belter

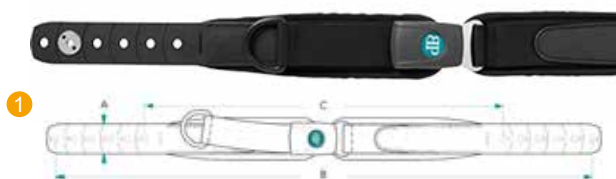

	A	B	C
45021	25 mm	630 mm	430 mm
82788	40 mm	760 mm	500 mm
82789	50 mm	960 mm	650 mm

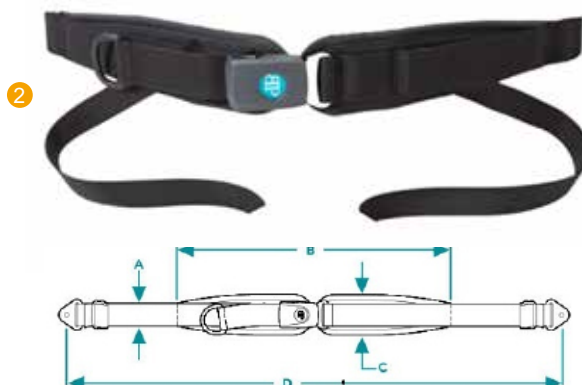

	A	B	C	D
45013	40 mm	460 mm	65 mm	1420 mm
45014	50 mm	575 mm	75 mm	1550 mm
20845	47 mm	500 mm	70 mm	1670 mm
45276	50 mm	820 mm	90 mm	2060 mm
45277	50 mm	920 mm	100 mm	2060 mm

Belter

Art. nr. HMS nr.

1:45025	237094	Bodypoint pelvic stabiliser Evoflex 2-punkt XS
1: 82788	198358	Bodypoint pelvic stabiliser Evoflex 2-punkt M
1: 82789	215128	Bodypoint pelvic stabiliser Evoflex 2-punkt L
2: 45013	219235	Bodypoint 4-punkt belte M
2: 45014	219228	Bodypoint 4-punkt belte L
2: 45081	277398	Bodypoint 4-punkt belte XL
45276	277393	Belte hofte Bodypoint 2-punkt 550-650 mm
45277	277394	Belte hofte Bodypoint 2-punkt 650-750 mm
45096	277395	Belte hofte Bodypoint 2-punkt XS
45079	277396	Belte hofte Bodypoint 2-punkt S
45080	277397	Belte hofte Bodypoint 2-punkt M
3: 42208	166253	Hofte Y-belt



Sikkerhetsdeksel

Art. nr. HMS nr.

45047	277401	Sikkerhetsdeksel XS, 25 mm
45078	277399	Sikkerhetsdeksel S/M, 40 mm
45079	277400	Sikkerhetsdeksel L, 50 mm

Bekkensele

For posisjonering av bekkenet.

Art. nr. HMS nr.

41646	181358	350-450 mm
41647	181357	500-600 mm



Hoftebelte, polstret

Sikkerhet for brukeren. Hindrer utglidning av stolen. Med billås

Art. nr. HMS nr.

20845	026618
-------	--------

Elastisk universalbelte

Art. nr. HMS nr.

45084	277405	80x1420 mm
45085	277406	110x1420 mm
45086	277407	150x1420 mm



Vester



	A	B	C	D	E	F	G
41645	220 mm	120 mm	210 mm	65 mm	130 mm	-	-
45015	300 mm	180 mm	200 mm	40 mm	130 mm	330-410 mm	-
45016	380 mm	210 mm	230 mm	60 mm	130 mm	410-480 mm	-
45017	-	150-255 mm	-	-	-	330-410 mm	370 mm
45018	-	170-300 mm	-	65 mm	-	410-480 mm	425 mm

Vester

Art. nr. HMS nr.

1: 20881	026622	H-belt, car lock
2: 41645	160064	Belt Cross
3: 45093	239896	Bodypoint Stayflex XS
3: 45094	277391	Bodypoint Stayflex S
3: 45015	219236	Bodypoint Stayflex M
3: 45016	219229	Bodypoint Stayflex L
3: 45095	277392	Bodypoint Stayflex XL
4: 45089	277404	Bodypoint PivotFit XS
4: 45091	265937	Bodypoint PivotFit S
4: 45017	219237	Bodypoint PivotFit M
4: 45018	219234	Bodypoint PivotFit L
4: 45092	277403	Bodypoint PivotFit XL

Adapter selefeste Netti Dynamic S

Art. nr. HMS nr.

88806	237087	25 cm
88807	237088	30 cm
88808	237089	35 cm

H-belte feste

Art. nr. HMS nr.

5: 86888	219239	Setebredde 250-400 mm Uten ryggforlenger
6: 86889	219238	Setebredde 250-400 mm Med ryggforlenger
5: 86892	219231	Setebredde 430-450 mm Uten ryggforlenger
6: 86893	219230	Setebredde 430-450 mm Med ryggforlenger
5: 86894	219233	Setebredde 500-600 mm Uten ryggforlenger
6: 86895	219232	Setebredde 500-600 mm Med ryggforlenger

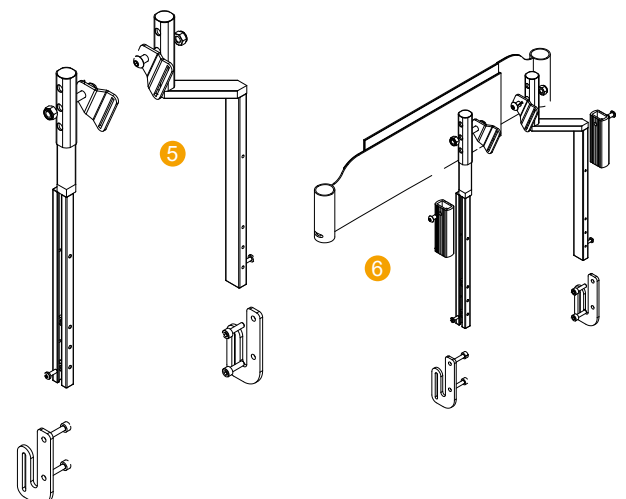

Sitteenhet



Seteplate Comfort

Stabil seteplate med utskjæring i bakkant, som gjør mottrykket mot sitteknutene minimalt.



Glidesete

Kan anbefales som hjelpemiddel for enklere forflytning og posisjonering av brukeren. Seteplaten kan skyves frem og tilbake mens brukeren sitter i stolen. Dette sikrer at brukeren kommer godt inn i stolen. Anbefales til brukere som har kontrakturer i benene eller som må bruke seil og heis.

Art. nr.	HMS nr.	Setebredde
20176	016408	350 x 400 mm
20612	016416	350 x 460 mm
20910	016423	380 x 400 mm
21041	-	380 x 430 mm
20758	016421	380 x 460 mm
20911	016424	400 x 400 mm
21042	-	400 x 430 mm
20550	016412	400 x 460 mm
21216	158556	400 x 510 mm

Art.nr.	HMS nr.	Setebredde
20195	219446	430 x 400 mm
20551	016409	430 x 460 mm
21217	016413	430 x 510 mm
20196	219447	450 x 400 mm
20552	016410	450 x 460 mm
21218	117560	450 x 510 mm
20197	219448	500 x 400 mm
20553	016411	500 x 460 mm
21219	158557	500 x 510 mm

Art. nr.	HMS nr.	Setebredde
22029	019568	350 mm
22030	019569	380 mm
22031	019570	400 mm
22027	019575	430 mm
22032	019571	450 mm
22033	019572	500 mm
22034	019573	550 mm
22035	019574	600 mm



Tiltbegrenser

Minsker tiltutslaget fremover eller bakover.

Art. nr. HMS nr.

21032	277355
-------	--------



Tilt lås

Låser tiltfunksjonen og anbefales til urolige brukere og ved transport i bil.

Art. nr. HMS nr.

43032	277503
-------	--------

Stabilisering av overkroppen

Sidestøtte Korreksjon

Til støtte direkte på kroppen.

Art. nr. HMS nr.

91455	269528	Høyre
91456	269529	Venstre



Sidestøtte Stabil

Art. nr. HMS nr.

26843	154490	Høyre
26830	154473	Venstre
27541	219460	Polster

Til Netti Smart, Stabil eller Super Stabil ryggputer. Sving- og låsbar.

Sidestøtten monteres på ryggør i ønsket posisjon, kan justeres i høyden og sideveis, og er utstyrt med hengsle og lås. Gir god støtte av ryggputens sidevanger, hindrer ikke bevegelse i armer og skuldre.



Korsryggstøtte

Monteres mellom velcroygg og ryggpute for økt støtte i lumbalen.

Art. nr. HMS nr. Setebredde

2837	026508	250-300 mm
2838	026547	350-400 mm
2839	026548	450-500 mm
2836	181434	550-600 mm



Ryggkile

Brukes for å øke stabiliteten. Plasseres mellom rammen/velcroygg og ryggpute.

Art. nr. HMS nr.

21048	026509
-------	--------

Rygg



Ekstra ryggghøyde - ryggforlenger

For lange brukere kan ryggen forlenges til 600 mm.

Art. nr. HMS nr.

43799 181555 passer til alle ryggputer



Velcro

Art. nr. HMS nr.

88772 277283 350-500 mm



Ryggpute 600 mm

Netti Smart, Stabil og Super Stabil kommer i ryggghøyde 600 mm.



Ryggputer side 57
Dynamisk rygg side 44

På baksiden av ryggputen er det et målesystem med seks nummererte halvmåner, dette vil sikre at ryggputen plasseres likt hver gang. Dette er en god hjelp for ledsager til å plassere puten på korrekt sted igjen når puten eksempelvis har vært ute av stolen til vask.

Kort setedybde

Standard dybde for Netti III / Netti III HD stolen er 400-550 mm. Men ved bruk av justeringspute på rygg, kan det velges setedybde på 350 eller 375 mm. Venligst oppgi ønsket dybdemål.

Art. nr. HMS nr.

46686 289255



Abduksjon



Ekstra abduksjon med pluss 50 mm på hver side

Benyttes til brukere som har behov for å sitte med lårbenene godt fra hverandre. Benstøttene kommer 50 mm til siden. Brukes gjerne i kombinasjon med kne- og lårstøtten.

I noen tilfeller kan det også være hensiktsmessig å benytte avstandskloss/ sideutbygging for svinghjul.

Art. nr. HMS nr.

24109	181551	Vreg høyre
24110	181552	Vreg venstre
89839	277205	Grandis høyre
89840	277206	Grandis venstre



Abduksjonskloss

For å forhindre luksasjon i hoften og motvirke at knærne presses sammen (pga. muskelspenninger), kan det påmonteres en abduksjonskloss, som gjør at lårene holdes fra hverandre.

Art. nr. HMS nr. Størrelse mm

Art. nr.	HMS nr.	Størrelse	B	H	L
24297	026510	Mini	B 600	H 500	L 1100
86096	152547	Liten	B 800	H 800	L 1400
86097	219148	Medium	B 1100	H 800	L 1500
86098	219149	StorB	1400	H 800	L 1700



Kne- og lårstøtte

Gir ekstra støtte for kne og lår ved stor abduksjon.

Art. nr. HMS nr.

20830 019600

Abduksjonskloss Netti S Family

Skai trekk

Art. nr. HMS nr. Str.

88822	237086	mini
88823	237085	liten

Armstøtter



Armstøtter std

Art. nr. HMS nr.

21682	006428	Høyre
21681	006429	Venstre

Armstøtter høy modell

Art. nr. HMS nr.

20598	025920	Høyre
20599	015975	Venstre

Armstøtter HD modell

Art. nr. HMS nr.

40835	154668	Høyre
40836	154669	Venstre



Helpolstret armlene

Helpolstret armlene gir en myk og behagelig omslutning av brukeren og ikke minst så øker det bekkenstabiliteten.

Netti III Family

Art. nr. HMS nr.

89714	253399	Høyre
89713	253398	Venstre

Netti Dynamic III HD

Art. nr. HMS nr.

46406	294959	Høyre
46407	294960	Venstre

- se mere side 46



Komfortpolster til Netti III / Netti III HD

Brukes til å redusere setebredde på stolen og stabilisere bekkenet. Består av skum og fås i to forskjellige tykkelser.

Art. nr. HMS nr. Tykkelse

22149	006412	25 mm
-------	--------	-------



Polstret halvbord

Fleksibel posisjonering av arm, gir god støtte og avlastning. Bordet kan reguleres i høyden og justeres i dybden. Bordplaten kan felles opp for lett inn- og utstigning av stolen. Passer til Netti I/II/III.

Art. nr. HMS nr.

23978	027014	Høyre
23979	027015	Venstre



Hemiplegi-armstøtter

Anbefales til hemiplegikere. Svingbart og regulerbart. Se evt. også polstret halvbord.

Art. nr. HMS nr.

22186	006407	Høyre
22185	006408	Venstre



Ekstra trekk til hemiplegi-armstøtter

Trekket har løpegang med strikk for enkel montering og avtagning for vask.

Art. nr. HMS nr.

43650	219223
-------	--------



Hemiplegi pute

Fåes i to varianter. Hemipute Hareid med bløt cospoflex skumfyll. Hemipute Drøbak med stabiliserende isopor kuler.

Art. nr. HMS nr.

3954	025925
23998	025926



Armlenspad

Fåes i forskjellige lengder og bredder. NB: Husk å bestille to per stol.

ARMLENSPAD	MÅL	ART. NR.	HMS NR.
Standard	385x58 mm	20835	065633
Bred	420x80 mm	29137	154629
Lang	445x68 mm	29136	154627
Lang-bred	525x80 mm	29138	154631
Med bøy	525x80 mm	29139	154634
Mini - kort	335x58 mm	29135	154630



Mykt polster til armlene

Art. nr. HMS nr.

41649	160909	385x58 mm
82563	219224	420x80 mm

Kjørehåndtak og kjørebøyle



Kjørehåndtak

Finnes i 300 eller 500 mm lengder. Standard er 300 mm.

Art. nr.	HMS nr.	Lengde
21754	139069	300 mm
21808	027020	500 mm



Høydejusterbar skyvebøyle

Art. nr.	HMS nr.	Lengde
81747	196534	350 mm
81748	196527	380 mm
81749	196528	400 mm
81750	196529	430 mm
81751	196530	450 mm
81752	196531	500 mm
81753	196532	550 mm
81754	196533	600 mm

Utløserhåndtak til tilt og ryggvinkel

Hvis brukeren selv skal regulere rygg- og tiltvinkel kan et utløserhåndtak påmonteres under valgfritt armlene.

Art. nr.	
25452	Høyre
25985	Venstre



Bord

Anbefales når brukeren ønsker å være aktiv, f.eks. lese og spise. Gir god understøttelse av armen og bedre stabilitet av overkroppen.



Universalbord svingbart

Bordet kan lett svinges til siden ved forflytning. Bordet kan låses i ønsket posisjon. Til Netti III, Netti III HD og Netti Dynamic III HD.

Art. nr. HMS nr. Setebredde og stolmodell

15140	027008	350-400 mm
15141	027009	430-500 mm
80346	277408	Adapterset til bord Netti Dynamic III HD



Universalbord forsterket og låsbart.

Lås sikrer at bordet er stabilt. Til Netti III og Netti III HD.

Art. nr. HMS nr. Setebredde og stolmodell

15124	027011	350-400 mm
15125	027012	430-500 mm



Universalbord

Enkel av og påmontering og stabil bordplate. Til Netti III / Netti III HD

Art. nr. HMS nr. Setebredde

15100	138864	350-430 mm
15101	138865	450-500 mm



Plexibord

Skyves inn på armlene. Til Netti III HD.

Art. nr. HMS nr. Setebredde

21608	116924	550 mm
21609	219314	600 mm



Brede armlenspads

Ved bruk av brede armlenspads kan det være nødvendig med et bredere bord.

Kontakt kundeservice for mer info.



Bordpolster

Det anbefales bordpolster til brukere som benytter bord lange perioder av dagen. Polsteret er laget av mykt skum med Skai tekstil for enkelt vedlikehold. Festes med velcro.

Art. nr. HMS nr. Passer til bord i bredde

15042	027018	250-430 mm, høyre
15043	027019	250-430 mm, venstre
15040	027016	450-500 mm, høyre
15041	027017	450-500 mm, venstre



Polstret halvbord

Fleksibel posisjonering av arm, gir god støtte og avlastning. Bordet kan reguleres i høyden og justeres i dybden. Bordplaten kan felles opp for lett inn- og utstigning av stolen.

Art. nr. HMS nr.

23978	027014	Høyre
23979	027015	Venstre



Bremser og bremsehåndtak

Det finnes forskjellige typer bremser til Netti rullestolene. Som standard er bremsene montert på rammerøret og bremser direkte på dekket. I de tilfeller hvor brukeren ikke selv kan bremse, vil en trommelbrens/ledsagerbrens være en fordel. Disse bremsene er montert i navet på drivhjulet. Til brukere som har nedsatt mobilitet i arm/skuldre eller nedsatt styrke i fingrene, kan vi montere på en bremsespakforlenger. Vi kan også tilby enhåndsbrens.



Bremsespakforlenger til Netti III

For lettere å kunne betjene bremsen kan en bremsespakforlenger påmonteres. Dette anbefales også i de situasjoner hvor brukeren har redusert kraft eller bevegelse i armer/fingre. Standardbremsen er på 90 mm.

Art. nr.	HMS nr.	Lengde
84007	219314	150 mm
84008	219316	250 mm
84006	154446	90 mm std bremsespak



Bremser til rammeforlenger

Ved bruk av rammeforlenger anvendes denne bremsen. Til Netti III.

Art. nr.	HMS nr.	
41898	174052	Høyre
41899	174053	Venstre



Enhåndsbrens

For brukere, som kun kan benytte bremsen på den ene siden, tilbyr vi en wire-basert trommelbrens, som betjenes med brukerbremsen. På forespørsel kan vi også tilby en mekanisk sentralbrens.

Art. nr.	HMS nr.	
27282	201414	Høyre
27283	219317	Venstre



BREMSESPAK

Bremsespak ledsagerbrens.

Art. nr.	HMS nr.
41313	217007

45° tilt



Art. nr.	HMS nr.
28000	160061

Elektriske funksjoner

Noen brukere vil ha stor glede av elektrisk regulering av ryggvinkel, setetilt og benstøtter. Det gir brukeren mulighet for selv å kunne variere sittestilling i løpet av dagen. Elektriske komponenter skal enten monteres på fabrikk, av en autorisert forhandler eller NAV HMS.



Eneste komfortstol med
alle elektriske
funksjoner
- også benstøtter



Håndkontroll

Håndkontrollen har visuelle symboler for enkel forståelse og lett betjening. Leveres med lett tilgjengelig ladekontakt.

Art. nr. HMS nr.

45088 277488

Holder til håndkontrollen

Anbefales når brukeren selv skal betjene de elektriske funksjoner. Monteres på armlenet.

Art. nr. HMS nr.

41123 154471 Høyre

41124 154472 Venstre



Elektrisk Kit

Gir en manuell Netti II eller III elektriske funksjoner. Kontakt oss for ytterligere informasjon.

Art. nr. HMS nr.

81995 219345

Elektrisk tilt modul

Art. nr. HMS nr.

27803 154493

Elektrisk rygg modul

Art. nr. HMS nr.

27804 154494

Benstøtte – vreg, elektrisk uten leggpute og pedalplate

Art. nr. HMS nr.

81544 255395 Høyre

81545 255396 Venstre

Grandis vinkelregulerbare benstøtter



Grandis vinkelregulerbar	LEGGPUTE	ART. NR.	HMS NR.
350 mm (høyre/venstre)	150 mm	88601 88609	277102 277103
380 mm (høyre/venstre)	150 mm	88602 88610	277104 277105
400 mm (høyre/venstre)	150 mm	88603 88611	277106 277107
430 mm (høyre/venstre)	225 mm	88604 88612	277108 277109
450 mm (høyre/venstre)	225 mm	88605 88613	277165 277166
500 mm (høyre/venstre)	225 mm	88606 88614	277167 277168
550 mm (høyre/venstre)	225 mm	88607 88615	277169 277170
600 mm (høyre/venstre)	225 mm	88608 88616	277171 277172

FOTPLATE MED LÅS	ART. NR.	HMS NR.
Fotplate med lås		
350 mm (høyre/venstre)	85912 85920	277078 277079
380 mm (høyre/venstre)	85913 85921	277080 277081
400 mm (høyre/venstre)	85914 85922	277082 277083
430 mm (høyre/venstre)	85915 85923	277084 277085
450 mm (høyre/venstre)	85916 85924	277148 277149
500 mm (høyre/venstre)	85917 85925	277150 277151
550 mm (høyre/venstre)	85918 85926	277152 277153
600 mm (høyre/venstre)	85919 85927	277154 277155
Fotplatelås		
Fotplatelås	85745	236541
Låsebolt m. skive	85751	236542

	ART. NR.	HMS NR.
Uttrekkstykke Grandis abduksjon 25 mm (høyre/venstre)	89839 89840	277205 277206
Uttrekkstykke Grandis (høyre/venstre)	85974 85975	219289 219290

	ART. NR.	HMS NR.
Overdel (høyre/venstre)	88671 88672	277164 277173

	ART. NR.	HMS NR.
Knepolster (høyre/venstre)	85859 85860	236537 236538

LEGGPUTE GRANDIS	ART. NR.	HMS NR.
Leggpute 150 mm		
SB 350 mm	85680	277115
SB 380-400 mm	85681	277116
SB 430-450 mm	85682	277198
SB 500 mm	85683	277199
SB 550 mm	85684	277074
SB 600 mm	85685	277075
Leggputetrekk 3D - 150 mm leggpute		
SB 350 mm	85074	277117
SB 380-400 mm	85075	277118
SB 430-450 mm	85076	277200
SB 500 mm	85077	254966
SB 550 mm	85078	277201
SB 600 mm	85079	277202
Leggputetrekk Easy Care - 150 mm leggpute		
SB 350 mm	88624	277110
SB 380-400 mm	88625	277111
SB 430-450 mm	88626	277174
SB 500 mm	88627	277177
SB 550 mm	88628	277180
SB 600 mm	88629	277183

Leggpute 225 mm		
SB 430-450 mm	88634	236530
SB 500 mm	88635	236531
SB 550 mm	88636	236532
SB 600 mm	88637	236533
Leggputetrekk 3D - 225 mm leggpute		
SB 430-450 mm	88650	277175
SB 500 mm	88651	277178
SB 550 mm	88652	277181
SB 600 mm	88653	277184
Leggputetrekk Easy Care - 225 mm leggpute		
SB 430-450 mm	88654	277176
SB 500 mm	88655	277179
SB 550 mm	88656	277182
SB 600 mm	88657	277185

Grandis fast benstøtter



GRANDIS FAST	ART. NR.	HMS NR.
SB 350 mm (høyre/venstre)	87543 87551	277094 277095
SB 380 mm (høyre/venstre)	87544 87552	277096 277097
SB 400 mm (høyre/venstre)	87545 87553	277098 277099
SB 430 mm (høyre/venstre)	87546 87554	277100 277101
SB 450 mm (høyre/venstre)	87547 87555	277159 277160
SB 500 mm (høyre/venstre)	87548 87556	277137 277161
SB 550 mm (høyre/venstre)	87549 87557	277138 277158
SB 600 mm (høyre/venstre)	87550 87558	277162 277163

Se helbånd, leggbånd
m.m. side 42



Grandis amputasjonsstøtte

	ART. NR.	HMS NR.
Grandis amputasjonsstøtte 3D trekk		
SB 350 mm (høyre/venstre)	87560 87568	256536 266542
SB 380-400 mm (høyre/venstre)	87561 87569	256537 266543
SB 430-450 mm (høyre/venstre)	87562 87570	256538 266544
SB 500 mm (høyre/venstre)	87563 87571	256539 266545
SB 550 mm (høyre/venstre)	87564 87572	256540 266546
SB 600 mm (høyre/venstre)	87565 87573	256541 266547
Overdel grandis amputasjonsstøtte		
Overdel (høyre/venstre)	87231 87232	277128 277129

	ART. NR.	HMS NR.
Leggpute Grandis amputasjonsstøtte		
SB 350 mm	89519	277192
SB 380-400 mm	89520	27793
SB 430-450 mm	89521	277194
SB 500 mm	89522	277195
SB 550 mm	89523	277196
SB 600 mm	89524	277197
Leggputetrekk 3D - 225 mm leggpute		
SB 430-450 mm	88650	277175
SB 500 mm	88651	277178
SB 550 mm	88652	277181
SB 600 mm	88653	277184

Grandis hel fotplate



	ART. NR.	HMS NR.
Grandis hel fotplate med lås		
SB 350 mm	89272	277139
SB 380 mm	89273	277140
SB 400 mm	89274	277141
SB 430 mm	89275	277142
SB 450 mm	89276	277143
SB 500 mm	89277	277144
SB 550 mm	89278	277145
SB 600 mm	89279	277146

**Se helbånd,
leggbånd m.m. side 42**

Grandis fotkasse



	ART. NR.	HMS NR.
Grandis fotkasse, polstret		
SB 350 mm	90411	256528
SB 380 mm	90412	256529
SB 400 mm	90413	256530
SB 430 mm	90414	256531
SB 450 mm	90415	256532
SB 500 mm	90416	256533
SB 550 mm	90417	256534
SB 600 mm	90418	256535

Vinkelregulerbare benstøtter



	ART. NR.	HMS NR.
Vinkelregulerbar benstøtte komplet		
SB 350 mm (høyre/venstre)	29500 29508	154652 144660
SB 380 mm (høyre/venstre)	29501 29509	154653 144661
SB 400 mm (høyre/venstre)	29502 29510	154654 144662
SB 430 mm (høyre/venstre)	29503 29511	154655 144663
SB 450 mm (høyre/venstre)	29504 29512	154656 144664
SB 500 mm (høyre/venstre)	29505 29513	154657 144665
SB 550 mm (høyre/venstre)	29506 29514	154658 154666
SB 600 mm (høyre/venstre)	29507 29515	154659 154667

LEGGPUTE	ART. NR.	HMS NR.
Leggpute		
SB 350 mm	27964	025914
SB 380-400 mm	27965	025915
SB 430-450 mm	27966	025916
SB 500 mm	27967	025917
SB 550 mm	27968	025918
SB 600 mm	27969	025919
Leggputetrekk 3D		
SB 350 mm	41617	181458
SB 380-400 mm	41618	163619
SB 430-450 mm	41619	163620
SB 500 mm	41620	163621
SB 550 mm	41621	181462
SB 600 mm	41622	181463
Leggputetrekk Easy Care		
SB 350 mm	87767	277119
SB 380-400 mm	87768	277120
Polster til brakett		
Leggpute brakett polster	21745	181457

	ART. NR.	HMS NR.
Fotplate		
SB 350 mm (høyre/venstre)	28621 28649	025898 025899
SB 380 mm (høyre/venstre)	28622 28650	025900 025901
SB 400 mm (høyre/venstre)	28623 28651	025902 025903
SB 430 mm (høyre/venstre)	28624 28652	025904 025905
SB 450 mm (høyre/venstre)	28625 28653	025906 025907
SB 500 mm (høyre/venstre)	28626 28654	025908 025909
SB 550 mm (høyre/venstre)	28627 28655	025910 025911
SB 600 mm (høyre/venstre)	28628 28656	025912 025913
Fotplatepolster		
SB 350 mm (høyre/venstre)	28453 28454	181395 181396
SB 380 mm (høyre/venstre)	28455 28456	181397 181398
SB 400 mm (høyre/venstre)	28457 28458	159880 159881
SB 430 mm (høyre/venstre)	28459 28460	181401 181402
SB 450 mm (høyre/venstre)	28461 28462	181403 181404
SB 500 mm (høyre/venstre)	28463 28464	181405 181406
SB 550 mm (høyre/venstre)	28465 28466	181407 181408
SB 600 mm (høyre/venstre)	28467 28468	181409 181410

	ART. NR.	HMS NR.
Overdel (høyre/venstre)	41960 41961	170452 170453
Overdel med håndtak (høyre/venstre)	88211 88212	244027 244028

	ART. NR.	HMS NR.
Knepolster 3D	40886	154670

	ART. NR.	HMS NR.
Uttreksstykke	27384 27385	239678 239679
Uttreksstykke abduksjon (høyre/venstre)	80071 80072	202676 202677
Uttreksstykke forsterket (høyre/venstre)	85027 85028	255397 255398

	ART. NR.	HMS NR.
Justerstykke forsterket 350 mm	20138	219282
Justerstykke 245 mm	23172	277112



Se helbånd,
leggbånd m.m.
side 42.



Amputasjonsbenstøtte

til vinkelregulerbare benstøtter

	ART. NR.	HMS NR.
Vinkelregulerbare 3D trekk		
SB 350 mm (høyre/venstre)	22152 22160	019583 019584
SB 380 mm (høyre/venstre)	22153 22161	019585 019586
SB 400 mm (høyre/venstre)	22154 22162	019587 019588
SB 430 mm (høyre/venstre)	22155 22163	019589 019590
SB 450 mm (høyre/venstre)	22156 22164	019591 019592
SB 500 mm (høyre/venstre)	22157 22165	019593 019594
SB 550 mm (høyre/venstre)	22158 22166	019595 019596
SB 600 mm (høyre/venstre)	22159 22167	019597 019598



Vinkelregulerbar amputasjonsbenstøtte med høyde- og dybdejusterbar leggpute. Amputasjonsstøtten brukes når amputasjonen er foretatt under kne og det er behov for støtte og leiring av stumpen.

Hel fotplate

til vinkelregulerbare benstøtter



HEL FOTPLATE OPPFELLBAR MED LÅS	ART. NR.	HMS NR.
Vinkelregulerbare		
SB 350 mm	25701	0137153
SB 380 mm	25702	025933
SB 400 mm	25703	025934
SB 430 mm	25704	025935
SB 450 mm	25705	025936
SB 500 mm	25706	025937
SB 550 mm	25707	025938
SB 600 mm	25708	025939
Fotbretthengsle		
Forsterket fotbretthengsle	24257	277147

En meget sterk fotplate, lett å montere. Kan slås opp og låses når den ikke er i bruk. Anbefales til bl.a. spastiske brukere.

Fotkasse

til vinkelregulerbare benstøtter

FOTKASSE, POLSTRET	ART. NR.	HMS NR.
Vinkelregulerbare		
SB 350 mm	23336	025868
SB 380 mm	23337	025869
SB 400 mm	23338	025870
SB 430 mm	23339	025871
SB 450 mm	23340	025872
SB 500 mm	23341	025873
SB 550 mm	23342	025874
SB 600 mm	23343	026479
Låsebrakett til rammens uttrekkstykke (høyre/venstre) standard	29555 29556	277121 277122



Anbefales til urolige brukere. Polstret med skum og overtrukket med sterk Skai tekstil, som er lett å rengjøre. Ved bruk av låsebrakett kan fotkassen lettere tas av og på.

Fotkasse med spissfotjustering kan leveres på forespørsel.

Helbånd m.v.

Helbånd, fotplatereim og leggbånd

Ved behov for økt støtte av ankel og fot, kan helbånd monteres på fotplatene på de vinkelregulerbare benstøttene. For posisjonering av ankel og fot med støtte over vristen kan fotplatereim påmonteres. Det polstrede leggbåndet kan anvendes både foran og bak leggen og anvendes for å holde den rette stillingen av benet.



HÆLBÅND, FOTREIM, LEGGBÅND	ART. NR.	HMS NR.
Helbånd m/bolt 350 mm	23758	277186
Helbånd m/bolt 380-400 mm	21870	116966
Helbånd m/bolt 430-450 mm	21871	116967
Helbånd m/bolt 500 mm	22142	277189
Helbånd m/bolt 550 mm	22143	277190
Helbånd m/bolt 600 mm	22144	277191
Fotplatereim m/polster	41643	181394
Leggbånd m/polster	21293	181435
Ankel fiksering S (170-200 mm)	45025	256461
Ankel fiksering M (190-230 mm)	45026	239895
Ankel fiksering L (220-290 mm)	45027	277134
Ankel fiksering XL (280-330 mm)	45028	277135
Grandis stroppefeste sett Grandis	88658	236543
Leggbånd Bodypoint M (SB 380-480 mm)	45019	219389
Leggbånd Bodypoint L (SB 480-550 mm)	45020	219388



Fotplatereim m/polster



Ankel fiksering
Bodypoint



Leggbånd
Bodypoint

Universal benstøtter



	ART. NR.	HMS NR.
Universal benstøtter komplet		
SB 350 mm (høyre/venstre)	80872 80873	181363 181364
SB 380 mm (høyre/venstre)	80874 80875	181365 181366
SB 400 mm (høyre/venstre)	80876 80877	181367 181368
SB 430 mm (høyre/venstre)	80878 80879	181369 181370
SB 450 mm (høyre/venstre)	80880 80881	181371 181374
SB 500 mm (høyre/venstre)	80882 80883	181372 181373

Universal benstøtter tilbyr valgfri vinkelposisjonering også bakover (inn under stolen), og er en god løsning til brukere med kontrakturer.

	ART. NR.	HMS NR.
Uttreksstykker		
Uttreksstykke	27384 27385	239678 239679
Uttreksstykke abduksjon (høyre/venstre)	80071 80072	202676 202677

	ART. NR.	HMS NR.
Helbånd, stk.		
SB 350 mm	23758	277186
SB 380 mm	21870	277187
SB 400 mm	21871	277188
SB 430 mm	22142	277189
SB 450 mm	22143	277190
SB 500 mm	22144	277191

	ART. NR.	HMS NR.
Overdele		
Overdel (høyre/venstre)	26708 26722	181375 181376

	ART. NR.	HMS NR.
Knepute Universalbenstøtter 3D		
Knepute (høyre/venstre)	41973 41974	219284 218285

	ART. NR.	HMS NR.
Fotplate m. helbånd		
SB 350 mm (høyre/venstre)	27875 27899	219370 219358
SB 380 mm (høyre/venstre)	27876 27900	219355 219359
SB 400 mm (høyre/venstre)	27877 27901	219356 219360
SB 430 mm (høyre/venstre)	27878 27902	219357 219361
SB 450 mm (høyre/venstre)	27879 27903	219362 219364
SB 500 mm (høyre/venstre)	27880 27904	219363 219365

Dynamisk rygg



RYGG NETTI DYNAMIC III HD	ART. NR.	HMS NR.
Gassylinder 200N	85330	294989
Gassylinder 300N	85331	294990
Gassylinder 400N	85332	294990
Gassylinder 500N	85333	294991
Gassylinder 600N	85334	294992
Gassylinder 700N	85335	294993
Gassylinder 800N	85336	294994
Gassylinder 900N	85337	294995
Gassylinder 1000N	85338	294985
Gassylinder 1100N	85339	294986
Gassylinder 1200N	85340	294987
Gassylinder 1300N	85341	294988

RECLINE BEGRENSER	ART. NR.	HMS NR.
Recline begrenser dynamisk	87903	295076



RYGG NETTI DYNAMIC S	ART. NR.	HMS NR.
Gassylinder 100N	87909	237114
Gassylinder 200N	87911	237115
Gassylinder 300N	87913	237116
Gassylinder 400N	87915	237117
Gassylinder 500N	87917	237118
Gassylinder 600N	87919	237119

Libertas rygg

Anbefales for urolige brukere, stivhetsmønstre som har en tendens til å vedvare, og også for komfort og forebygging. For ryggløsninger med 15 ° vinkel kan du velge mellom 3 forskjellige styrker (80, 120 og 160 N). Ryggvinkelen kan justeres i alle posisjoner. Den dynamiske gassfjæren kan ikke blokkeres. Passer til Netti III.

LIBERTAS CYLINDER - 15°	ART. NR.	HMS NR.
80N	82330	-
120N	82331	-
160N	82332	-

Dynamisk benstøtter

DYNAMISK BENSTØTTE OVERDELE	ART. NR.	HMS NR.
Benstøtte overdel dynamisk høyre EC	82858	294962
Benstøtte overdel dynamisk venstre EC	82859	294963
Benstøtte overdel dynamisk høyre 3D	82856	294964
Benstøtte overdel dynamisk venstre 3D	82857	294965

DYNAMISK BENSTØTTE KOMPLETT MED UTSVINGBART FOTBRETT, 3D KNEPUTE, UDSVINGBART FOTBRETT, 300 MM JUSTERSTYKKE	ART. NR.	HMS NR.
SB 350 mm	46414	294978
SB 380 mm	46415	294979
SB 400 mm	46416	294980
SB 430 mm	46417	294981
SB 450 mm	46418	294982
SB 500 mm	46419	294983

LEGGPUTE DYNAMISK BENSTØTTE	ART. NR.	HMS NR.
SB 350 mm	82862	295000
SB 380-100 mm	82863	295001
SB 430-450 mm	82864	295002
SB 500 mm	82865	295003

KNEPUTE	ART. NR.	HMS NR.
Knepute lang, 3D (høyre/venstre)	89101 89102	253401 253402
Knepute kort, EC	85170	219302
Knepute kort, 3D	84960	219301

FOTBRETT ADAPTER OG LÅS	ART. NR.	HMS NR.
Fotbrett adapter 214 mm	82940	294956
Fotbrett adapter 300 mm	82941	294955
Benstøtte forsterket fotplate lås dynamisk	45245	294976

JUSTERSTYKKE	ART. NR.	HMS NR.
Benstøtte justerstykke dynamisk 214 mm	82868	294977
Benstøtte justerstykke dynamisk 300 mm	82870	294999

FOTBRETT DYNAMISK UTSVINGBAR	ART. NR.	HMS NR.
214 mm fotplate adapter		
SB 350 mm	93245	294964
SB 380 mm	93246	294966
SB 400 mm	93247	294968
SB 430 mm	93248	294970
SB 450 mm	93249	294972
SB 500 mm	93250	294974
300 mm fotplate adapter		
SB 350 mm	93253	294965
SB 380 mm	93254	294967
SB 400 mm	93255	294969
SB 430 mm	93256	294971
SB 450 mm	93257	294973
SB 500 mm	93258	294975



Helpolstret armlen til Netti Dynamic III HD

ARMLEN NETTI DYNAMIC III HD	ART. NR.	HMS NR.
Armlensbrakett høyre	20401	117047
Armlensbrakett venstre	20404	145527
Armlensbrakett forsterket høyre	86330	219219
Armlensbrakett forsterket venstre	86331	219220
Armlen helpolstret 15 mm polstring høyre med fingerbeskyttelse	46406	294959
Armlen helpolstret 15 mm polstring venstre med fingerbeskyttelse	46407	294960
Armlen Netti Dynamic III HD høyre med fingerbeskyttelse	89602	240347
Armlen Netti Dynamic III HD venstre med fingerbeskyttelse	89603	240348



Dynamisk seteplate

SETEPLATE NETTI DYNAMIC III HD	ART. NR.	HMS NR.
Lang		
SB 350 mm - lang	85636	233508
SB 380 mm - lang	85637	295079
SB 400 mm - lang	85638	255937
SB 430 mm - lang	82385	209766
SB 450 mm - lang	82386	202679
SB 500 mm - lang	82387	219444
Kort		
SB 350 mm - kort	82383	219442
SB 380 mm - kort	84802	84802
SB 400 mm - kort	82384	219443
SB 430 mm - kort	85633	295080
SB 450 mm - kort	85634	295081
SB 500 mm - kort	85635	295082



Drivhjul



Drivhjul

Flexel dekk krever ikke vedlikehold. Luftdekk gir bedre fjøring og økte kjøreegenskaper. Quick Release aksling gjør det enkelt å ta av og på hjulene. Ved endring av sete-høyde – husk å kontrollere tippesikringene.

Art. nr. HMS nr. Størrelse

25370	138937	20" m/QR
25371	138940	22" m/QR
25372	138953	24" m/QR



Drivhjul med trommelbrems

Anbefales hvis brukeren ofte skal led-sages på tur. Trommelbremsen gir god kontroll i terrenget og gir mulighet for å bremse når det går nedover. Kan også benyttes som ekstra parkerings-brems. Quick Release aksling gjør det enkelt å ta av og på hjulene. Brede hjul er velegnet til brukere som benytter rullestolen på veier eller stier som er porøse og med ujevnt underlag som grus.

Art. nr. HMS nr. Størrelse

25472	026999	20" par
24365	027000	22" par
24310	027001	24" par
23175	026997	12" bred par
23174	019624	16" bred par
20803	019602	20" bred par
20801	019603	22" bred par
20149	019604	24" bred par
20675	019567	26" bred par



Enhåndsdrift

Løsning for brukere som kun kan be-nytte den ene armen.

Art. nr. HMS nr. Størrelse

20781	012758	22"
20832	006409	24"
43357	219321	24" TB

Teleskopstang

Art. nr. HMS nr. Setebredde

20438	027028	350-400 mm
20436	027027	430-550 mm



Rammeforlenger

Gjør at hjulene kan monteres enda len-ger bak i tilfeller med lang setedybde, dette gir økt stabilitet i stolen i forhold til tyngdepunktet. Ved rammeforlenger anbefales lengre tippesikringer og bremses på nedre rammerør.

Art. nr. HMS nr.

20824	154447
-------	--------



Eikebeskytter

Hindrer at brukers hender/fin- gre kan komme i klem i hjulet.

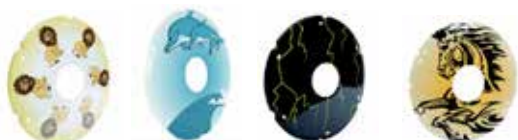

Drivhjul forsterket

Benyttes til brukere med høy kroppsvekt. Hjulet har et kraftig nav og tykkere eiker. Felgen og drivringen utgjør en enhet.

Art. nr. HMS nr. Størrelse

20306	027005	24" m/QR
-------	--------	----------

Drivhjul forsterket med trommelbrems flexel

Art. nr.

81718	24" flexel
28473	Trommelbrems sett høyre
28472	Trommelbrems sett venstre



Overtrekk til drivring

Anbefales til brukere med nedsatt gripeevne. Gummi-overflate gir friksjon og derav bedre grep.

Art. nr. HMS nr. Størrelse

86002	181382	20"
86001	181383	22"
86000	181384	24"
86003	181385	26"



Brede hjul

Velegnet til brukere som benytter rullestolen på veier eller stier som er porøse og med ujevnt underlag som grus.

Art. nr. HMS nr. Størrelse

20016	027002	20" m/QR
20015	027003	22" m/QR
20014	027004	24" m/QR
20980	027006	26" m/QR
89949	277418	24"



Kambringsadapter

Gir bedre manøvreringsegenskaper av stolen. Anbefales også til urolige brukere som har behov for bredere understøttelsesflate for hjulene. Se bildet til høyre.

Art. nr. HMS nr.

21923	154450	2" sett
21924	154451	4" sett

Art. nr. HMS nr. Størrelse

45436	277469	20-26" Dekor	24145	027030	24" Transparent
24143	027032	20" Transparent	45455	0277471	24" Dolphin
24144	027031	22" Transparent	46451	277473	24" Lightning
46454	277470	22" Dolphin	46453	277475	24" Lion
46450	277472	22" Lightning	46458	277477	24" Shark
46452	277474	22" Lion	46460	277479	24" Stallion
46457	277476	22" Shark	24146	027029	26" Transparent
46459	277478	22" Stallion			

Easy Wheel



Anbefales til brukere med liten kraft i armene, da fremdrift krever 50% mindre energi enn ordinære hjul. Kan brukes på alle typer rullestoler. Gir brukeren bedre mulighet for å klare seg selv.

EasyWheel anbefales også til stoler som er utstyrt med elektriske funksjoner på tilt, rygg og benstøtter.

Art. nr.	HMS nr.	Størrelse
40563	149990	22" med friksjonsdrivring
40564	149141	24" med friksjonsdrivring
40580	149992	Monteringsadapter til Netti stolene

Tekniske data:

Egenvekt: 4 kg per hjul

Hjuldimensjon: 22", 24"

Økning av total stolbredde: Ca. 10 mm

Maks brukervekt: 125 kg

På forespørsel kan EasyWheel også leveres til rullestoler fra andre leverandører. Ta kontakt med kundeservice for mer informasjon.

Svinghjul



Svinghjul

Svinghjulene kan fåes i forskjellige størrelser primært for å regulere setehøyden. Brede svinghjul anbefales til utendørs bruk, ved høy brukervekt og når det benyttes hjelpemotor. Ved endring av setehøyde, husk å kontrollere tippesikringene.



Forgafler

Fåes i forskjellige størrelser og bredder for regulering av setehøyden. Leveres med Quick Release aksling for enkel av og påmontering – eksempelvis ved transport i bil.

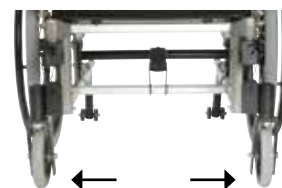

Avstandsklosser

Øker avstanden mellom svinghjulene og monteres mellom lagerhus og stolens ramme. Øker avstanden med 70 eller 94 mm. Dette minsker konflikten mellom svinghjul og brukers ben, når brukeren skal gå stolen frem. Kan også anbefales ved bruk av hel fotkasse.

Art. nr. HMS nr.

20664 181390

For stoler som skal påmonteres hjelpemotor anbefaler vi forsterket svinghjul, gaffel, gaffelhus og aksling.

Tippesikring

- Standard på alle rullestoler
- Justerbar
- For brukers sikkerhet



Tippesikring

Tråpedalen kan brukes når man skal forsure en hindring. Kan evt. svinges opp når ledsager kjører stolen. Tippesikringen kan justeres i høyden og dybden.

TIPPESIKRING			
BESKRIVELSE	DRIVHJUL	VARENr.	HMS NR.
Lang, kort	20"-24"	25419*	027033
Ekstra lang / kort	20"-24"	25422***	027035
Ekstra lang / lang	26"	25423***	027036
Tippesikring fjær Netti III 450 mm		24242	027038

* Standard tippesikring for standard rullestol.

*** For rullestoler med rammeforlenger.

Universalholder

Universalholder

Foreslås benyttet ved bruk av oksygen-apparater, sug og lignende. Fleksibel løsning med justerbart støttesystem for stabil feste av apparatene.

Kan brukes til de fleste apparater.

- Leveres på forespørsel.
- Kontakt kundeservice.

Dekkplate til universalholder

Som tillegg kan en ekstra dekkplate leveres for oppnåelse av 2 hyller.

Vinkelbeslag

Benyttes til å holde på apparatene. Ett sett med 4.stk vinkelbeslag medfølger. Ekstra sett kan kjøpes.



Universalholder	
SB	ART. NR.
350 mm	44840
380 mm	44841
400 mm	44842
430 mm	44843
450 mm	44844
500 mm	44845
550 mm	44846
600 mm	44847

Dekkplate	
SB	ART. NR.
350 mm	44851
380 mm	44852
400 mm	44853
430 mm	44854
450 mm	44855
500 mm	44856
550 mm	44857
600 mm	44858

Vinkel-beslag
ART. NR.
80-10017 (4 stk.)

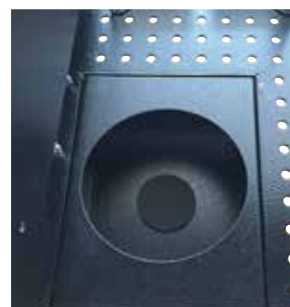
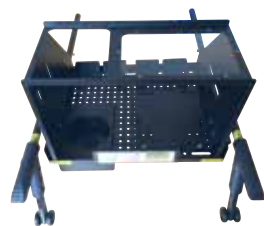

Transportøye – bilfeste



Transportøye – bilfeste

Anbefales ved transport av rullestolen i bil. For sikker og enklere innfesting.

Art. nr. HMS nr.

21074 181377 Netti III



Bilfeste

Art. nr. HMS nr.

88203 237103 Netti Dynamic S

Multistativ

Stativ til intravenøs drypp, sondemat og medisiner. Multistativet monteres på kjørehåndtaket, og leveres med 2 avtagbare kroker.

Art. nr. HMS nr.

41987 196744

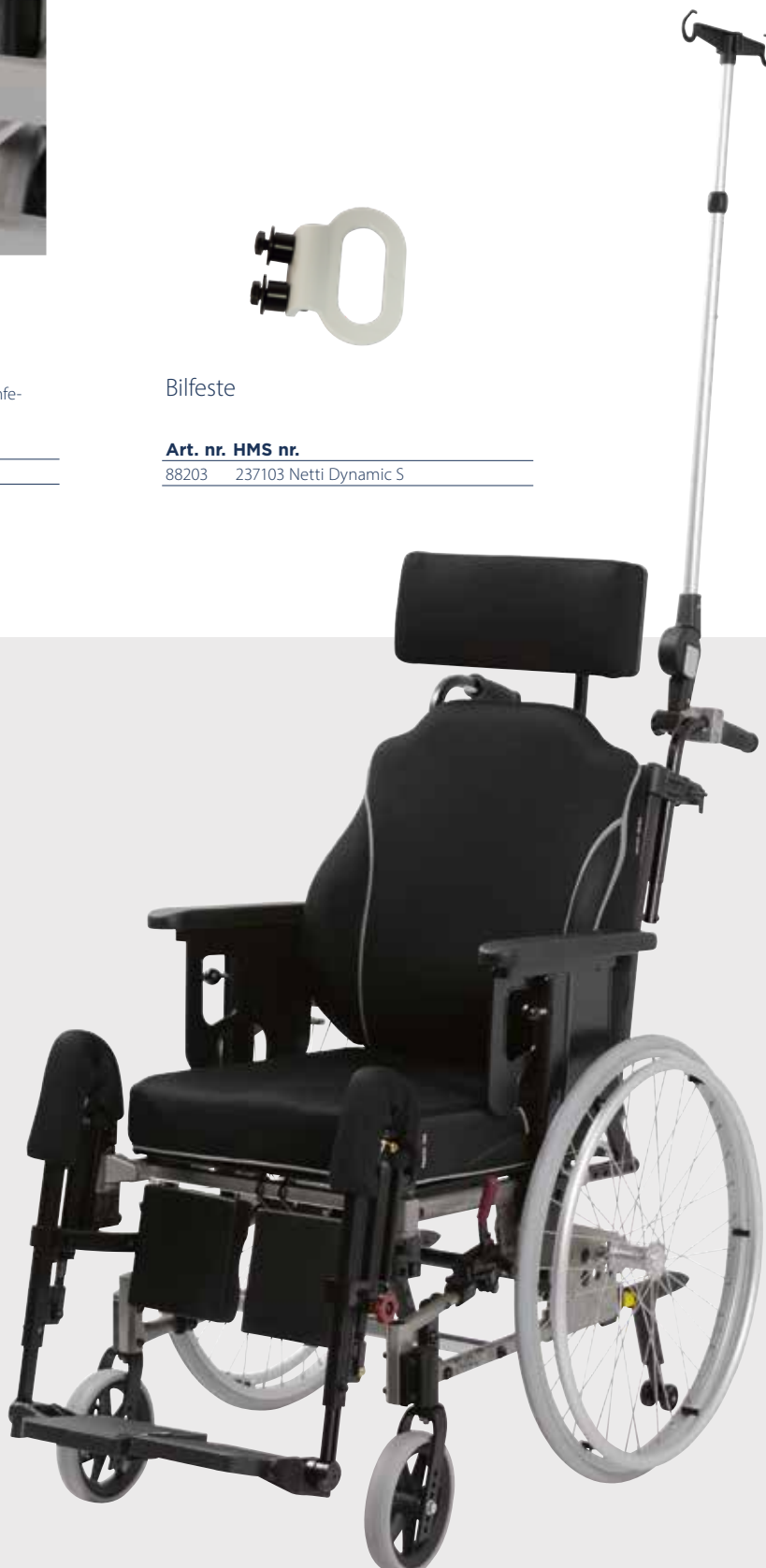



- Alltid klar til bruk!
- Forhåndsinnstilt for bruker ved levering – ikke behov for tilpasning eller justering
- Skummets egenskaper er tilpasset putens størrelse – og dermed også brukers vekt
- Ventilierende 3D yttertekkstil

Fastere skum i midtre fremre sjikt for stabilisering i forkant av seteknuter

STØRRELSE (BXH)	3D			
	KOMPLETT PUTE		EKSTRA YTTERTREKK	
	ART. NR.	HMS NR.	ART. NR.	HMS NR.
350 x 400 mm	171805	154496	172205	154546
350 x 450 mm	171806	154497	172206	154547
350 x 500 mm	171807	154498	172207	154548
380 x 400 mm	171808	154499	172208	154549
380 x 450 mm	171809	154500	172209	154550
380 x 500 mm	171810	154501	172210	154551
400 x 400 mm	171812	154504	172212	154552
400 x 450 mm	171813	154505	172213	154553
400 x 500 mm	171814	154506	172214	154554
400 x 550 mm	171815	154507	172215	154556
430 x 400 mm	171816	154509	172216	154555
430 x 450 mm	171817	154510	172217	154556
430 x 500 mm	171818	154511	172218	154557
430 x 550 mm	171819	154512	172219	154568
450 x 450 mm	171821	154515	172221	154559
450 x 500 mm	171822	154516	172222	154560
450 x 550 mm	171823	154517	172223	154570
500 x 450 mm	171825	154520	172225	154562
500 x 500 mm	171826	154521	172226	154563
500 x 550 mm	171827	154522	172227	154572
550 x 500 mm	171829	154525	172229	154575
550 x 550 mm	171830	154526	172230	154576
600 x 500 mm	171833	154529	172233	154579
600 x 550 mm	171834	154530	172234	154580

Mykt toppskum sørger for rask innsnkning og trykkfordeling fra start

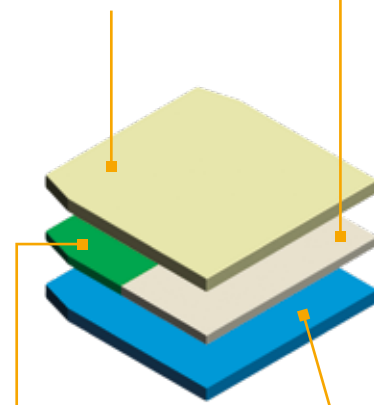

Fremoverglidning forebygges ved å benytte et mykere skum i bakre midtre sjikt

Skum med høyere bæreevne for å forhindre at man sitter gjennom puten

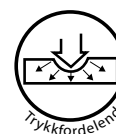



- Alltid klar til bruk!
- Gode trykkfordelende og stabiliserende egenskaper
- Forhåndsinnstilt for bruker ved levering – ikke behov for tilpasning eller justering
- Skummets egenskaper er tilpasset putens størrelse – da også brukerens vekt
- Ventilende 3D eller lettstelte Easy Care yttertektstil

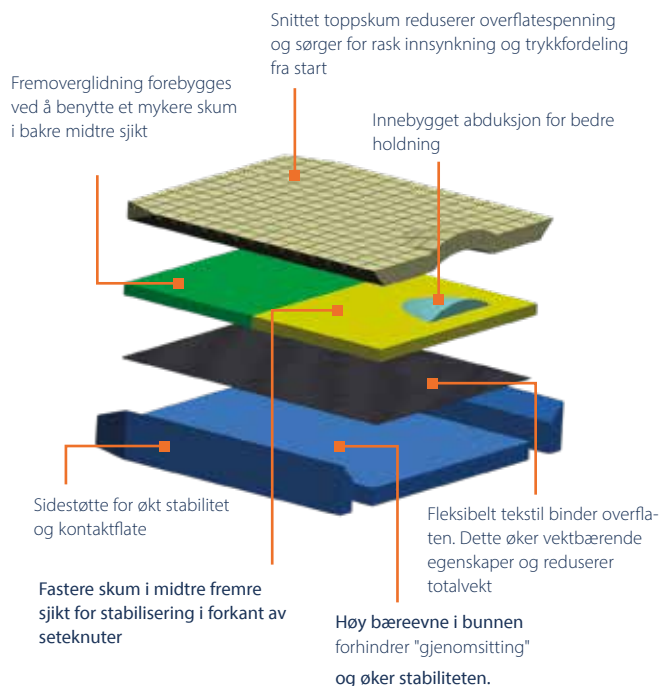
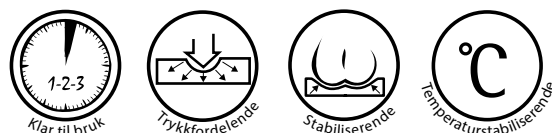

	3D				EASYCARE			
	KOMPLETT PUTE		EKSTRA YTTERTREKK		KOMPLETT PUTE		EKSTRA YTTERTREKK	
STØRRELSE (BXH)	ART. NR.	HMS NR.	ART. NR.	HMS NR.	ART. NR.	HMS NR.	ART. NR.	HMS NR.
350 x 400 mm	187303	181527	187203	181648	188302	277309	188203	277321
350 x 450 mm	187304	181528	187204	181649	188303	277310	188204	277322
350 x 500 mm	187305	181529	187205	181650	188304	277311	188205	277323
380 x 400 mm	187306	181530	187206	181651	188305	277312	188206	277324
380 x 450 mm	187307	181531	187207	181652	188306	277313	188207	277325
380 x 500 mm	187308	181532	187208	181653	188307	277314	188208	277326
400 x 400 mm	187309	181533	187209	181654	188308	277315	188209	277327
400 x 450 mm	187310	181534	187210	181655	188309	277316	188210	277328
400 x 500 mm	187311	181535	187211	181656	188310	277317	188211	277329
430 x 400 mm	187312	181536	187212	181657	188311	277318	188212	277330
430 x 450 mm	187313	181537	187213	181658	188312	277319	188213	277331
430 x 500 mm	187314	181538	187214	181659	188313	277320	188214	277332
450 x 400 mm	187315	181540	187215	181661	188314	277333	188215	277344
450 x 450 mm	187316	181541	187216	181662	188315	277334	188216	277345
450 x 500 mm	187317	181542	187217	181663	188316	277335	188217	277346
450 x 550 mm	187318	181543	187218	181664	188317	277336	188218	277347
500 x 450 mm	187319	181544	187219	181665	188318	277337	188219	277348
500 x 500 mm	187320	181545	187220	181666	188319	277338	188220	277349
500 x 550 mm	187321	181546	187221	181667	188320	277339	188221	277350
550 x 500 mm	187322	181547	187222	181668	188321	277340	188222	277351
550 x 550 mm	187323	181548	187223	181669	188322	277341	188223	277352
600 x 500 mm	187324	181549	187224	181670	188324	277342	188224	277353
600 x 550 mm	187325	181550	187225	181671	188325	277343	188225	277354

Netti S Sit



Netti S Sit
Anatomisk formet sittepute med
sittegrep, lateralstøtte og abduksjons-
forhøyning spesialdesignet til Netti S og
Netti Dynamic S.

Art. Nr.	Str.
217301	25x25 cm
217302	25x27,5 cm
217303	25x30 cm
217304	30x25 cm
217305	30x30 cm
217306	30x35 cm
217307	35x25 cm
217308	35x30 cm
217309	35x35 cm

Inkontinens innertrekk Protex
Til Netti S Sit - til montering under det
ventilerende 3D trekk.

Art. Nr.	Str.
210101	25x25 cm
210102	25x27,5 cm
210103	25x30 cm
210104	30x25 cm
210105	30x30 cm
210106	30x35 cm
210107	35x25 cm
210108	35x30 cm
210109	35x35 cm



Sittebredde
250-350 mm



Sittedybde
250-350 mm



Putehøyde
80 mm

Netti[®] Dry



- Easy Care tekstil
- Passer til alle typer sitteputer
- Ivaretar putens tryggfordelende og ventilerende egenskaper
- Alltid klar til bruk!



Sittebredde
350-600 mm



Sittedybde
350-550 mm

STØRRELSE (BXH)	ART. NR.	HMS NR.
350 x 350 mm	3474	023544
350 x 400 mm	3479	023545
350 x 450 mm	3484	023546
350 x 500 mm	3473	023547
380 x 400 mm	3465	023548
380 x 450 mm	3466	023549
380 x 500 mm	3467	023550
400 x 400 mm	3477	009466
400 x 450 mm	3480	009090
400 x 500 mm	3483	009091
430 x 400 mm	3469	023552
430 x 450 mm	3470	023553
430 x 500 mm	3471	023554
450 x 400 mm	3476	009467
450 x 450 mm	3481	009092
450 x 500 mm	3485	009093
450 x 550 mm	3491	023537
500 x 400 mm	3475	023538
500 x 450 mm	3482	009094
500 x 500 mm	3486	009095
500 x 550 mm	3492	023539
550 x 450 mm	3495	023540
550 x 500 mm	3496	023541
550 x 550 mm	3487	014586
600 x 450 mm	3497	023542
600 x 500 mm	3498	023562
600 x 550 mm	3488	014587

Ride Forward seteputer

Ride® Forward puten omslutter bekkenet med sin støttende form, samtidig som formen på puten reduserer trykket på de prominente risikofylte beinområdene på bekkenet.



Den bidrar til å øke den posturale kontrollen (balansen) uten å kompromittere beskyttelsen av huden for brukere med milde til moderate posturale utfordringer. Puten bidrar til å stabilisere og fikse bekkenet. Ride® Forward puten er mest effektiv når den kombineres med Ride® back support for økt postural støtte.

Bidrar til økt komfort og beskyttelse

Det øverste viskoelastiske skumlaget gir økt beskyttelse og høy komfort. Det former seg etter kroppen og bidrar til å redusere trykket.

Økt kontroll på posisjonen for bedre balanse

Ride® forward putens patenterte baseform bidrar til å kontrollere og forbedre holdningen og balansen til brukeren. Ved å bruke CAM kiler kan man ytterligere justere puten etter individuelle behov.

Holder huden kjølig og tørr

Selv under stor belastning komprimeres ikke mellomrommet på yttertrekket. Det tillater luftsirkulasjon mellom puten og brukeren. Det indre trekket er svært virkningsfullt. Trekket har ingen sømmer eller glidelås i veien for drenering av fuktighet. Dette gjør at puten ikke absorberer fuktighet. «Større lekkasjeuhell» dreneres ganske enkelt ut på baksiden av puten.

Enkel rengjøring

Ride Forward puten kan tas fra hverandre for vask og desinfisering.

Tilpasset barnestørrelser

Ride Forward puten finnes i barnestørrelser fra 25 x 25 cm med patentert baseform som er tilpasset spesielt for barnebekkenet.

Art. nr. Størrelse (bxd)

45349	25x25 cm
45350	25x30 cm
45351	30x30 cm
45352	30x35 cm
45353	35x35 cm
89923	Velcro han Ride Forward

Ride Java seteputer

Sikker og stabil støtte av områder med lav risiko og avlastning av områder med høy risiko.

Reduserer oppbygging av varme og fuktighet. Meget høy sittestabilitet. Også for brukere med middels til høy hudrisiko. Moderat til alvorlig hudrisiko

Art. nr.	Størrelse (bxd)
JC-1414	360x360 mm
JC-1416	360x410 mm
JC-1515	380x380 mm
JC-1517	380x430 mm
JC-1616	410x410 mm
JC-1618	410x460 mm
JC-1620	410x510 mm
JC-1717	430x430 mm
JC-1816	460x410 mm
JC-1818	460x460 mm
JC-1820	460x510 mm
JC-2016	510x410 mm
JC-2018	510x460 mm
JC-2020	510x510 mm



Kontrollerer posisjonen for forbedret balanse og lavere trykk

Stabilitet for økt aktivitet



- Mykt skum med fast base sørger for god trykkfordeling
- 120 / 170 mm sidestøtter avhengig av modell
- Ergonomisk formet og korrekt plassert korsryggstøtte for stabilitet av overkropp og hode
- Unikt design sikrer bevegelsesfrihet for skuldrene.
- Lave sidestøtter sikrer bevegelsesfrihet for armene
- 3D ventilerende tekstil.
- Designet for å gi rom til hofteparti for stabil sittestilling



Netti Smart, Netti Stabil og Netti Super Stabil tilbys i høyde 600 mm. Et 600 mm trekk kan monteres på en standard 500 mm kjerne. Dette forenkler resirkulering og utbytting. Ryggforlenger må bestilles i tillegg.



Baksiden av puten har påsydd et målesystem med 6 halvmåner som sørger for korrekt horisontal plassering, og forenkler korrekt plassering av puten etter vask etc.



Baksiden har to overtrekk med velcro som sørger for å holde puten på plass. Det øvre trekket dekker velcrobåndene og har en integrert oppbevaringslomme med glidelås. Det nedre trekket kan foldes ned og inn under sitteputen for å dekke glippen mellom rygg og seteplate.



- Alltid klar til bruk!
- For brukere med krum brystrygg
- Flere skumlag – økt innsynkning
- Lave sidestøtter
- Tilpasses individuelt trinnløst i høyden
- Høyde 500 mm (kan spesialtilpasses ved behov)

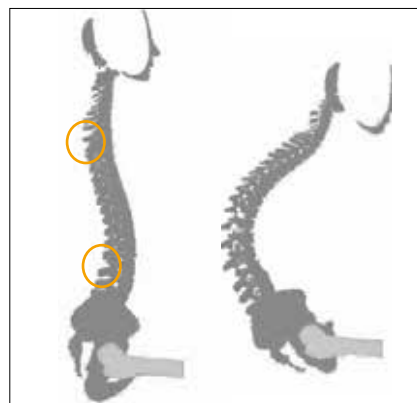
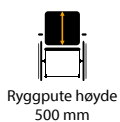

- Ergonomisk utformet for å følge ryggenes kurvatur ved kyfose. Midtre delen er utsparrert for å gi maksimal trykkavlastning for ryggspyrens krumning.
- Lave sidevanger med ventilerende 3D tekstil. De lave sidevangerne sikrer god komfort og bevegelsesfrihet for armene.
- Nedre del av basen er fjernet, slik at puten kan settes helt ned mot rammen, og kant i kant med sitteputen.
- Unikt design sikrer bevegelsesfrihet for skuldrene.
- Lagdelt kjerne i skum (PU) med trykkavlastende egenskaper. Mars tekstil med gode ventilerende og elastiske egenskaper. God elastisitet i tekstilet sikrer at brukeren får anledning til å synke inn i puten og dra nytte av de gode trykkfordelende egenskapene.
- Designet for å gi støtte for nedre del av ryggspyren og dens kurvatur.

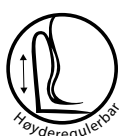
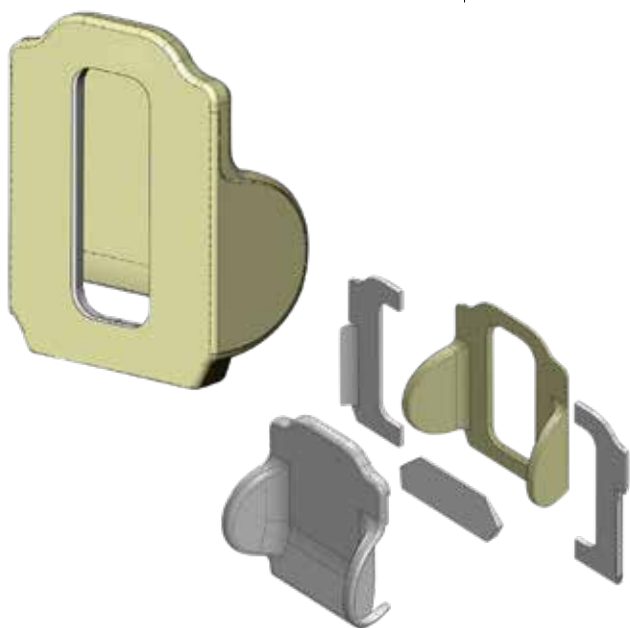

KOMPLETT KYPHOTIC PUTE			TREKK	
STØRRELSE (SB)	ART. NR.	HMS NR.	ART. NR.	HMS NR.
350 mm	206301	196281	206201	219480
400 mm	206302	192131	206202	219481
450 mm	206303	187680	206203	219482
500 mm	206304	196340	206204	219483
550 mm	206305	219414	206205	219484
600 mm	206306	219415	206206	219485



- Alltid klar til bruk!
- For brukere med behov for god komfort
- Flere skumlag – økt innsynkning
- Ergonomisk korsryggstøtte
- 120 mm sidestøtte
- Tilpasses individuelt trinnløst i høyden
- Høyde 500 eller 600 mm
- Ventilierende 3D yttertremk

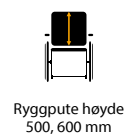
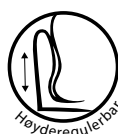
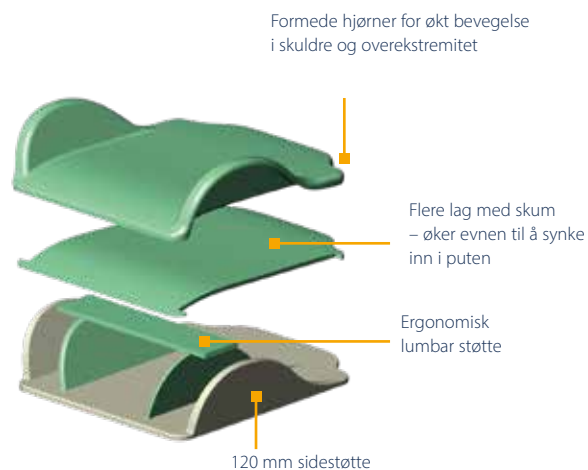

STØRRELSE (BXH)	3D			
	KOMPLETT PUTE		EKSTRA YTTERTREKK	
	ART. NR.	HMS NR.	ART. NR.	HMS NR.
350 x 500 mm	357304	181469	357204	181561
380 x 500 mm	357305	181471	357205	181563
400 x 500 mm	357306	181472	357206	181565
430 x 500 mm	357307	181474	357207	181567
450 x 500 mm	357308	181476	357208	181569
500 x 500 mm	357309	181478	357209	181571
550 x 500 mm	357310	181480	357210	181573
600 x 500 mm	357311	181482	357211	181575
350 x 600 mm	357320	181470	357220	181562
380 x 600 mm	357321	181464	357221	181564
400 x 600 mm	357322	181473	357222	181566
430 x 600 mm	357323	181475	357223	181568
450 x 600 mm	357324	181477	357224	181570
500 x 600 mm	357325	181479	357225	181572
550 x 600 mm	357326	181481	357226	181574
600 x 600 mm	357327	181483	357227	181576



- Alltid klar til bruk!
- Gir økt komfort og stabilitet
- Flere skumlag – økt innsynkning
- Ergonomisk korsryggstøtte
- 170 mm sidestøtte for økt stabilitet
- God i kombinasjon med mekanisk sidestøtte
- Tilpasses individuelt trinnløst i høyde
- Høyde 500 eller 600 mm
- Ventilierende 3D yttertremk

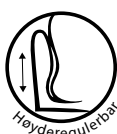
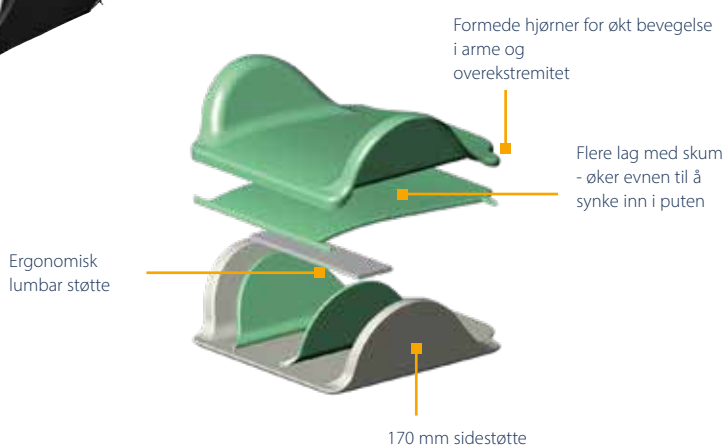

STØRRELSE (BXH)	3D			
	KOMPLETT PUTE		EKSTRA YTTERTREKK	
	ART. NR.	HMS NR.	ART. NR.	HMS NR.
350 x 500 mm	367304	181484	367204	181577
380 x 500 mm	367305	181465	367205	181579
400 x 500 mm	367306	181486	367206	181581
430 x 500 mm	367307	181488	367207	181583
450 x 500 mm	367308	181490	367208	181585
500 x 500 mm	367309	181492	367209	181587
550 x 500 mm	367310	181494	367210	181589
600 x 500 mm	367311	181496	367211	181591
350 x 600 mm	367320	181485	367220	181578
380 x 600 mm	367321	181466	367221	181580
400 x 600 mm	367322	181487	367222	181582
430 x 600 mm	367323	181489	367223	181584
450 x 600 mm	367324	181491	367224	181586
500 x 600 mm	367325	181493	367225	181588
550 x 600 mm	367326	181495	367226	181590
600 x 600 mm	367327	181497	367227	181592

Netti® Super Stabil



Formede hjørner og senkede sidestøtter gir rom for bevegelse i overekstremitet og skuldre

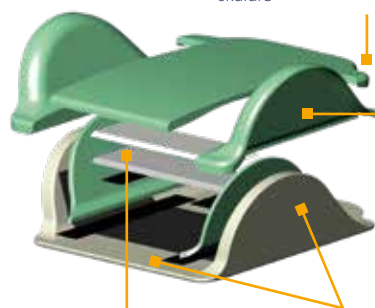

Flere lag med skum – øker evnen til å synke inn i puten

2 ergonomiske støtter til nedre del av ryggen kan justeres og tas ut etter behov

170 mm sidestøtte med forsterket innside

- Alltid klar til bruk!
- Gir økt komfort og stabilitet
- Flere skumlag – økt innsynkning
- 170 mm sidestøtte for økt stabilitet
- God i kombinasjon med mekanisk sidestøtte
- Tilpasses individuelt trinnløst i høyden
- Høyde 500 eller 600 mm
- Leveres med to pads som gir mulighet for justering av korsryggstøtte, sidestøtte og tilrettelegging for lettere skoliose
- Ventilierende 3D yttertremk

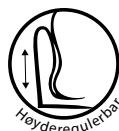

Sittebredde
350-600 mm



Ryggpute høyde
500, 600 mm

STØRRELSE (BXH)	3D			
	KOMPLETT PUTE		EKSTRA YTTERTREKK	
	ART. NR.	HMS NR.	ART. NR.	HMS NR.
350 x 500 mm	377301	181501	377201	181612
380 x 500 mm	377302	181467	377202	181614
400 x 500 mm	377303	181503	377203	181616
430 x 500 mm	377304	181505	377204	181618
450 x 500 mm	377305	181507	377205	181620
500 x 500 mm	377306	181509	377206	181622
550 x 500 mm	377307	181511	377207	181624
600 x 500 mm	377308	181513	377208	181626
350 x 600 mm	377320	181502	377220	181613
380 x 600 mm	377321	181468	377221	181615
400 x 600 mm	377322	181504	377222	181617
430 x 600 mm	377323	181506	377223	181619
450 x 600 mm	377324	181508	377224	181621
500 x 600 mm	377325	181510	377225	181623
550 x 600 mm	377326	181512	377226	181625
600 x 600 mm	377327	181514	377227	181627

Netti S Super Stabil



Sittebredde
250-350 mm



Ryggpute høyde
400 mm

Netti S Super Stabil

Ryggpute bygget på Netti Super Stabil med dypere sidevanger, høyere ryggpute og øket individuelle tilpasningsmuligheter.

Art. Nr.	HMS nr.	Sb
407301BR	237147	25 cm
407302BR	237148	30 cm
407303BR	237149	35 cm



Ride Java rygg

Ride® Java Decaf ryggputens patenterte, biomekaniske design gir fleksibilitet til å kunne tilpasses til både rygg/bolen og bekkenet og dermed gi støtte, komfort og forbedret mobilitet. Justerbar ryggvinkel og individuell tilpasning til bekkenets kontur bidrar til å gi økt balanse, støtte og friere bevegelser. Java Decaf ryggpute er mest effektiv når den kombineres med en Ride® rullestolpute for å hjelpe til med trykkavlastning.

Ryggputen kommer i 3 ulike høyder

Hver ryggpute kommer med 2 ulike dybder på sidevangene

Passer til rullestoler fra 350 mm – 500 mm



RYGG NETTI DYNAMIC III HD	ART. NR.	HMS NR.
Java str 36x36 cm	JB-1414	295004
Java Deep str 36x36 cm	JB-1414DP	295007
Java Tall str 36x46 cm	JB-1418	295020
Java Tall Deep str 36x46 cm	JB-1418DP	295025
Java Tall str 38x46 cm	JB-1518	295021
Java Tall Deep str 38x46 cm	JB-1518DP	295026
Java Grande str 38x56 cm	JB-1522	295011
Java Grande Deep str 38x56 cm	JB-1522DP	295017
Java Tall str48x46cm	JB-1918	295023
Java Tall Deep str48x46cm	JB-1918DP	295027
Java Grande str48x56cm	JB-1922	295015
Java Grande Deep str48x56cm	JB-1922DP	295018
Java str51x36cm	JB-2014	295006
Java Deep str51x36cm	JB-2014DP	295009
Java Tall str51x46cm	JB-2018	295024
Java Tall Deep str51x46cm	JB-2018DP	295028
Java Grande str51x56cm	JB-2022	295016
Java Grande Deep str51x56cm	JB-2022DP	295019
Adapter for Ride ryggpute	89509	294957

Ride Java Decaf ryggpute

Ride® Java Decaf ryggputens patenterte, biomekaniske design gir fleksibilitet til å kunne tilpasses til både rygg/bolen og bekkenet og dermed gi støtte, komfort og forbedret mobilitet.



Justerbar ryggvinkel og individuell tilpasning til bekkenets kontur bidrar til å gi økt balanse, støtte og friere bevegelser. Java Decaf ryggpute er mest effektiv når den kombineres med en Ride® rullestolpute for å hjelpe til med trykkavlastning..

Støtter individuelle kroppsformer.

Flate, biangulære og mange andre ryggputer er flate fra topp til bunn. Forsøk på justering av disse ryggputene med tilbehør, kan føre til redusert setedybde og redusert kontakt med ryggputens overflate. Java Decaf ryggpute kan derimot flekse/bøyes spesielt for å gi støtte hele veien til hvert enkelt individ. Det gir ikke tap av setedybde og gir nøyaktig kontakt og økt støtte gjennom hele ryggen fra bekkenet, lumbal og thorakaldelen av ryggen.

Juster i flere nivåer med Flexloc® Hardware

Flexloc® Hardware tillater justeringer av ryggputen i flere nivåer: høyde, vinkel, dybde, rotasjon og asymmetriske justeringer, noe som gir optimal brukerkontakt med ryggputen.

Kan tilpasses vekst

Java® Decaf ryggpute kan tilpasses alle rullestoler fra 25 til 38 cm bredde. Java® Decaf ryggpute er tilgjengelig i vanlig og høy profil. Java Decaf kan tilpasses barnet uavhengig av bredden på rullestolen. Det er kun ryggskallet og innleggene som erstattes ved vekst.

Oppfyller sikkerhetskrav

Java® Decaf ryggssystem, sammen med Flexloc® Hardware, har gjennomgått Dynamiske tester for bruk i bil (RESNA WC-F:2012, avsnitt 20; ISO 16840-4:2009) og fyller de gjeldene kravene for kollisjonsgodkjennelse.

Monteringsalternativer

Velg mellom fast montering eller hurtigkobling for enkel demontering/montering.

Reduserer at fukt og varme akkumuleres

Trekket er konstruert for å fremme luftsirkulasjon og transportere fuktighet vekk fra ryggen. Ride® Custom Back kan spesialtilpasses nærmest til enhver ryggstørrelse og ryggform og gir større presisjon av passformen.

RYGG NETTI DYNAMIC III HD		ART. NR.
Ride Java Decaf - Fix / QR	250 x50 x250 mm	JB-1010D-FM/QR
Ride Java Decaf - Fix / QR	250 x50 x330 mm	JB-1013DT-FM/QR
Ride Java Decaf - Fix / QR	300 x76 x300 mm	JB-1212D-FM/QR
Ride Java Decaf - Fix / QR	300 x76 x380 mm	JB-1215DT-FM/QR
Ride Java Decaf - Fix / QR	330 x76 x305 mm	JB-1312D-FM/QR
Ride Java Decaf - Fix / QR	330 x76 x380 mm	JB-1315DT-FM/QR
Ride Java Decaf - Fix / QR	350 x76 x300 mm	JB-1412D-FM/QR
Ride Java Decaf - Fix / QR	350 x76 x380 mm	JB-1415DT-FM/QR

Deler til E-Move

ART. NR.	HMS NR.	Deler til
Dekk		
DF2011/MS2011	277629	Dekk finmønster/flexelslange 20"
DF2212/MS2210	277630	Dekk finmønster/flexelslange 22"
DF2411/MS2410	277631	Dekk finmønster/flexelslange 24"
DF2511/MS2510	277632	Dekk finmønster/flexelslange 25"
DF2611/MS2610	277633	Dekk finmønster/flexelslange 26"
DP2002	277634	Dekk PU 20"
DP2202	277635	Dekk PU 22"
DP2401	277636	Dekk PU 24"
DP2602	277637	Dekk PU 26"
Drivring		
XA3-W253A-00	277638	Drivring 20" rustfri
XA3-W253A-05	277639	Drivring 22" rustfri
XA3-W253A-10	277640	Drivring 24" rustfri
XA3-W253A-15	277641	Drivring 25" rustfri
XA3-W253A-20	277642	Drivring 26" rustfri
XA3-W253A-93	277643	Drivring Max Grep rågummi 20"
XA3-W253A-91	277644	Drivring Max Grep rågummi 22"
XA3-W253A-90	277645	Drivring Max Grep rågummi 24"
XA3-W253A-96	277646	Drivring Max Grep rågummi 25"
XA3-W253A-92	277647	Drivring Max Grep rågummi 26"
XA3-W253A-84	277648	Drivring Poly Gele 20"
XA3-W253A-85	277649	Drivring Poly Gele 22"
XA3-W253A-80	277650	Drivring Poly Gele 24"
XA3-W253A-87	277651	Drivring Poly Gele 25"
XA3-W253A-88	277652	Drivring Poly Gele 26"
XA3-W253A-49	277653	Drivring Poly Kompakt 20"
XA3-W253A-50	277654	Drivring Poly Kompakt 22"
XA3-W253A-60	277655	Drivring Poly Kompakt 24"
XA3-W253A-65	277656	Drivring Poly Kompakt 25"
XA3-W253A-70	277657	Drivring Poly Kompakt 26"
Eikerbeskytter		
SG2007	277658	Eikebeskytter 20"
SG2207	277659	Eikebeskytter 22"
SG2407	277660	Eikebeskytter 24"
SG2507	277661	Eikebeskytter 25"
SG2607	277662	Eikebeskytter 26"
Hjul		
XOE-82584-00	277665	Hjul Beskyttelse f/mode knapp
XOE-2532N-B0	277666	Hjul hø side
XOE-2533N-B0	277667	Hjul ve side
XOE-2530B-D0	277676	Cap assembly silver
Kabel		
XOE-86526-00	277668	Kabel 6
XOE-W8259-A0	277669	Kabel komplett hø
XOE-W8595-A0	277670	kabel m/kontakthus ve
Batteri		
XOC-82100-00	277663	Batteri LI-ion
MEM2001	277664	Batteri NimH
Lader		
XOC-8210C-B0	277672	Lader LI-Ion
XA4-82107-G2	277673	Lader NimH
XOE-W8592-B0	277674	Print board assembly 24"
XOE-W8592-B1	277671	Krestskort side slope assist
MED12V	277675	Spenningsomformer
MEM8530	277677	Spak 8530 Flexibel kjørelengdevalg drivhjul el enklere plassering og justering
MEM8550	277678	Spak 8550 Flexibel kjørelengdevalg drivhjul el enklere plassering og justering
MEM8520	277679	Spak Flexibel m/Av/på funksjon drivhjul el enklere plassering og justering
MEM8540	277680	Spak Flexibel m/Av/på funksjon drivhjul el möjliggör en enklare placering og justering

Adaptore til E-Move

ART. NR.	HMS NR.	Adapter til E-Move
Netti by Alu Rehab		
MEM6197 / MEM6198	277510	Netti 4U
MEM6037P / MEM6038P	277511	Netti II / III / III HD
Berollka		
MEM6025 / MEM6026	277512	Aktiv-Basic
MEM6023 / MEM6024	277513	Aktiv-Cobra/Aktiv-Phoenix
MEM6015 / MEM6016	277514	Aktiv-Fitness/Sprint/Super Sprint
MEM6333 / MEM6334	277515	Cobra Sport 2018 -
MEM6129 / MEM6130	277516	Findus - 2018
MEM6331 / MEM6332	277517	Findus 2018
MEM6089 / MEM6090	277518	Little
MEM6329 / MEM6330	277519	Slade 2018
MEM6363 / MEM6364	277520	Tourer
MEM6157 / MEM6158	277521	TraXX
Bischoff & Bischoff		
MEM6143 / MEM6144	277522	S-Eco 2
MEM6111 / MEM6112	277523	S-Eco 300/Pyro Light/Pyro Start
Colours		
MEM6075 / MEM6076	277526	Activator
MEM6115 / MEM6116	277527	Razorbladefor drivhjul el
Dietz		
MEM6337 / MEM6338	277529	AS01
MEM6105 / MEM6106	277530	Caneo_B/Caneo_E/Caneo_L/Caneo_S
Etac		
MEM6002 / MEM6002P	277531	Cross/Cross XL
MEM6001 / MEM6001P	277532	Cross/Cross XL/Twin
MEM6013 / MEM6014	277533	Act/Elite
MEM6065 / MEM6066	277534	Next/Next Comfort el drivhjul
MEM6261 / MEM6262	277535	Panther
MEM6327 / MEM6328	277536	Prio
MEM6153 / MEM6154	277528	Cross 5 Cross 5 XL
Handicare		
MEM6057P	277537	Emineo 1tool Exigo301Tool /Legend21Tool
MEM6054P	277538	Legend2 Basic / Emineo Basic
MEM6053P	277539	Legend2 Basic /Emineo Basic
MEM6058P	277540	Emineo 1tool Exigo30 1Tool/Legend2 1Tool
HD Rehab		
MEM6125 / MEM6126	277541	HD Balance 24"
Icon		
MEM6243 / MEM6244	277542	A1
Invacare		
MEM6161 / MEM6162	277543	Action 3/Action 3 NG
MEM6175 / MEM6176	277544	Action4 NG
MEM6349 / MEM6350	277545	Action5
MEM6059 / MEM6060	277546	Rea Azalea/Azalea Minor/Azalea Assist
MEM6273 / MEM6274	277547	Rea Dahlia Assist/Rea Dahlia Låga Fästet/ Low Bracket
MEM6033 / MEM6034	277548	Rea SpinX
MEM6235 / MEM6236	277549	Rea Spirea 3
MEM6041 / MEM6042	277550	Rea Spirea/Rea Spirea2
MEM6189 / MEM6190	277551	Rea Spirea4 NG24 länkhjul 150mm
MEM6088P / MEM6088P	277552	XLT 2008- Active Dynamic Swing
MEM6087P / MEM6087P	277553	XLT 2008- Active/Dynamic/Swing
Ki Moblity		
MEM6234P / MEM6234P	277554	Rogue bakaxel
MEM6233P / MEM6233P	277555	Rogue m/Camber bakaxel

Adaptore til E-Move fortsettelse

ART. NR.	HMS NR.	Adapter til E-Move
Kuschall		
MEM6207 / MEM6208	277556	Champion 2008-
MEM6315 / MEM6316	277557	COMPACT attract
MEM6083 / MEM6084	277558	K3 K4 AirLite Forlangd Alu. bakaxel Alu STD. rear axle Camber 0
MEM6073 / MEM6074	277559	K3 Vario-Ax rear axle Camber 0/K4 - Vario-Ax rear axle Camber 0
MEM6179 / MEM6180	277560	K-serie only f/Vario-Ax Rear Axle
MEM6291 / MEM6292	277561	K-Series only Aluminium or Carbon rear axle
LifeStand		
MEM6195 / MEM6196	277562	LSR
Meyra		
MEM6275 / MEM6276	277563	Budget Model 9.050
MEM6201 / MEM6202	277564	Eurochair Avanti Model 1.736
MEM6277 / MEM6278	277565	Eurochair model 1,850
MEM6151 / MEM6152	277566	Eurochair Vario Model 1.750
MEM6293 / MEM6294	277567	Hurricane Everyday 1.880
MEM6353 / MEM6354	277568	Hurricane S 1.880
MEM6341 / MEM6342	277569	Smart F/S
MEM6177 / MEM6178	277570	X3 Model 3.352/X3 Model 4.352
MEM6279 / MEM6280	277571	ZX1 model 1,360/ZX3 model 1,370
MEM6335 / MEM6336	277572	Adapter Molab Logic
O4		
MEM6347 / MEM6348	277573	ActiveRelaxHoppe
MEM6221 / MEM6222	277574	OlympicHopper
MEM6193 / MEM6194	277575	SwayHopper
Netti by Alu Rehab		
MEM6205 / MEM6206	277576	Motus CS/Motus CV
MEM6215 / MEM6216	277577	Avantgarde 3 CS
MEM6219 / MEM6220	277578	Avantgarde 3 CV
MEM6343 / MEM6344	277579	Avantgarde 4 DV
MEM6079 / MEM6080	277580	Avantgarde T Ti 8.9 VR
MEM6223 / MEM6224	277581	Dino 3
MEM6159 / MEM6160	277582	InnovEffect/Start M1 Intro/Start M2 Effect/Start M6 Junior/Start M3 Hemi
Panthera		
MEM6003-11 / MEM6004-11	277583	Bambino/S2/U2/S2 Swing-Typ 11
MEM6003-30 / MEM6004-30	277584	Bambino/S2 S3 U2 U3 S2-swingTYP30 Carbon
MEM6003-12 / MEM6004-12	277585	S2/U2/S2 Swing-Typ 12
MEM6003-20 / MEM6004-20	277586	S2/U2/S2 Swing-Typ 20
MEM6003-30+ / MEM6004-30+	277626	Carbon typ 30 + f/drivhjul el E-move par
Pro Activ		
MEM6081 / MEM6082	277587	Pro Activ Buddy
R82		
MEM6317/MEM6318	277588	R82 Multi frame X
RGK		
MEM6281 / MEM6282	277589	RGK Hi-Lite -2016
Schuchmann		
MEM6373 / MEM6374	277590	Schuchmann Freddy
Sorg		
MEM6365 / MEM6366	277591	Jump
MEM6359 / MEM6360	277592	Loop Only 20" hjul
MEM6379 / MEM6380	277593	Mio Design 2018
MEM6377 / MEM6378	277594	Mio Move
MEM6371 / MEM6372	277595	Mio - only 20" hjul
MEM6091 / MEM6092	277596	Skater/Trend/Trend H

*inspire
joy of life*



Kurt Skretting
Salgssjef

Kurt@My-Netti.com
404 29 345



Roger Elstad
Fagkonsulent/Rådgiver, Østlandet

Roger@My-Netti.com
906 55 271



Raymond Løvåsen
Selger, Østlandet

Raymond@My-Netti.com
948 76 590



Bjørn Rune Bjørnsen
Kundeservice

Rune@My-Netti.com



Alu Rehab AS - part of Meyra Group

Bedriftsveien 23
4353 Klepp stasjon
T: 51 78 62 20
M: post@My-Netti.com

www.my-netti.no

